

Вязание КРЮЧКОМ



1

Лёгкая пряжа, воздушный узор и простой крой – идеальный вариант для лета! Пуловер можно дополнить изящным узким шарфиком, связанным тем же рисунком.



KARMA

Пора в отпуск!

Прогулки по пляжу

2

Этот шёлковый красивый пуловер с несложным ажурным узором можно носить поверх топа и летнего платья или просто надеть на бикини.

КРЮМКА

3+4

Роскошное парео можно носить по-разному: зафиксировать на талии или обернуть вокруг шеи. Для пляжа пригодится вместительная сумка, которую используют также и для покупок.



Модель 1 * Белый пуловер и шарф



Размеры: 34/36 (38/40) 42/44
Шарф: 7 x 200 см

Внимание! Перед и спинка вяжутся поперёк. Рукава вяжутся сверху вниз. Стрелки на выкройке – направление вязания.

Вам потребуется: 300 (350) 400 г белой пряжи Revue (100% полиакриламикроволокна, 115 м/50 г); крючок № 4,5.

Основной узор: число петель кратно $9 + 7 + 3$ возд. п. подъёма. Вязать по

схеме 1. Начинать с петель перед раппортом, повторять петли раппорта, заканчивать петлями после раппорта. Связать 1 раз с 1-го по 5-й р., затем повторять со 2-го по 5-й р. Для рукавов связать 1 раз с 1-го по 11-й р., 1 раз с 8-го по 11-й р.

Узор из арок: число петель кратно 6. Вязать круговыми рядами по схеме 2. Повторять петли раппорта. Связать 1 раз с 1-го по 3-й р., для выреза горловины связать 1 раз 1-й и 2-й р.

Плотность вязания, основной узор: 23 п. и 7 р. = 10 x 10 см.

ПУЛОВЕР

Спинка: связать цепочку из 61 (70) 79 возд. п. + 3 возд. п. подъёма и вязать основным узором. Через 3 см от наборного края с правой стороны дополнительно связать для проймы цепочку из 45 (45) 54 возд. п. + 3 возд. п. подъёма и вязать основным узором. Через 44 см = 31 р. (50 см = 35 р.) 56 см = 39 р. от наборного края оставить для 2-й проймы с правой стороны 45 (45) 54 п. Через 47 см = 33 р. (53 см = 37 р.) 59 см = 41 р. от наборного края работу закончить.

Перед: вязать, как спинку, но с вырезом горловины. Для этого через 14 см = 10 р. (17 см = 12 р.) 20 см = 14 р.

от наборного края оставить с правой стороны 45 п. и через следующие 19 см = 13 р. снова их набрать.

Рукава: выполнить плечевые швы; по каждой пройме вязать основным узором (= 90 (90) 108 п., при этом начинать и заканчивать дополнительно 1 ст. с/н). Через 21,5 см = 15 р. от начала рукава работу закончить.

Сборка: выполнить боковые швы и швы рукавов. Обвязать все края узором из арок.

ШАРФ

Описание работы: связать цепочку из 16 возд. п. + 3 возд. п. подъёма и вязать основным узором. Через 200 см от наборного края работу закончить.

СХЕМА 1



СХЕМА 2



УСЛОВНЫЕ ОБОЗНАЧЕНИЯ

• = 1 возд. п. | = 1 ст. б/н
~ = 1 соед. ст. † = 1 ст. с/н

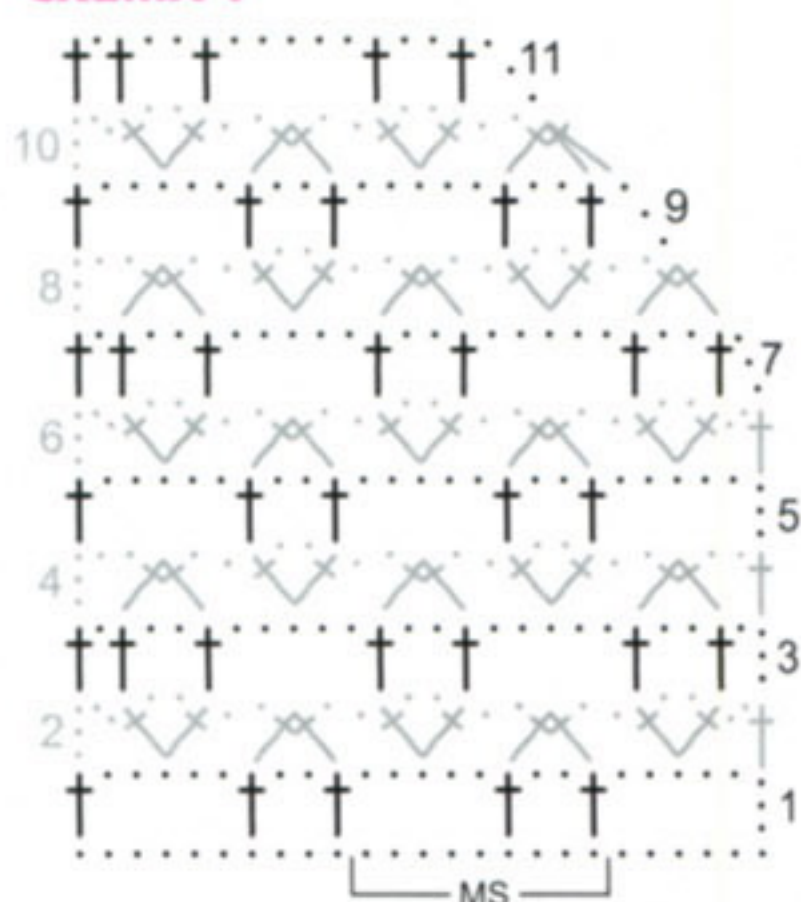
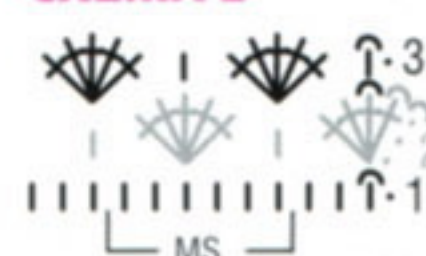
Если значки соединяются внизу, то петли вяжут в одну и ту же петлю основания, если значки соединены в верхней части, то петли провязывают вместе.

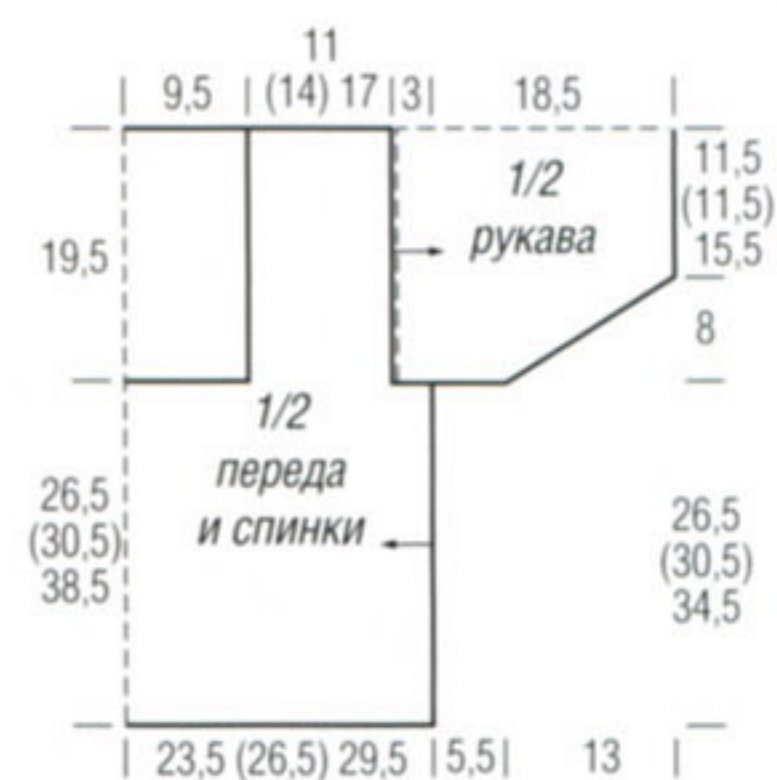

Модель 2 * Шёлковый пуловер



Размеры: 34/36 (40/42)

Вам потребуется: 400 (450) г лиловой пряжи Seta (100% шёлка, 105 м/50 г); крючок № 3,5.

Внимание! Из-за особенностей шёлка рекомендуем связать образец, прополоскать его в тёплой воде и дать высохнуть. Затем измерить плотность вязания. Рукава вяжутся сверху вниз. Стрелка на выкройке – направление вязания.

Основной узор: число петель кратно $8 + 1 + 2$ возд. п. подъёма. Вязать по

по схеме 1. Начинать с петель перед раппортом, повторять петли раппорта, заканчивать петлями после раппорта. Связать 1 раз с 1-го по 6-й р., затем повторять с 3-го по 6-й р. **Внимание!** Узор начинается с 1 изн. р. Вырез горловины переда выполнять по схеме 2.

Кайма: вязать по схеме 3, при этом присоединяться ст. б/н к наборному краю переда и спинки. Присоединить нить у стрелки А, связать цепочку из 18 возд. п., выполнить 1 ст. с/н в 7-ю возд. п. от крючка и вязать, как обозначено. Связать 1 раз с 1-го по 6-й р., затем повторять 5-й и 6-й р. **Внимание!** Для выполнения кругового ряда в последнем ряду дополнительно присоединиться ст. с/н к наборному краю каймы. Для лучшей наглядности последние 2 р. приведены на схеме.

Плотность вязания. Основной узор: 18 п. и 8,5 р. = 10 x 10 см; кайма: ширина 6 см.

Спинка: связать цепочку из 81 (97) возд. п. и вязать основным узором = 10 (12) раппортов + 1 начальная п. Через 50,5 см = 43 р. (60 см = 51 р.) от наборного края оставить для выреза горловины средние 4 раппорта + с обеих сторон 1/2 раппор-

та + 1 п. для симметрии (средние 6 раппортов + 1 п. для симметрии) и обе стороны вязать отдельно. Через 53 см = 45 р. (62,5 см = 53 р.) от наборного края работу закончить.

Перед: вязать, как спинку, но с V-образным вырезом. Для этого через 41 см = 35 р. (46 см = 39 р.) от наборного края работу разделить пополам и обе стороны закончить отдельно. Для скоса выреза с внутреннего края выполнить убавления по схеме 2, при этом для размера 40/42 повторить после последнего убавления ещё 1 раз с 45-го по 48-й р. На оставшихся петлях с каждой стороны закончить следующим образом: для выполне-

ния плечевых швов связать в 45-м (52-м) р. после каждого полуст. или соответственно возд. п. 1 ст. б/н в соответствующий полуст. спинки (см. стрелки на схеме 2).

Рукава: на 16 (22,5) см боковых краёв переда и спинки вязать основным узором = 7 (10) раппортов + 1 начальная п., при этом начать со 2-го р. (= лиц. р.). Через 27 см = 23 р. (32 см = 27 р.) от начала рукава работу закончить.

Сборка: выполнить боковые швы и швы рукавов. Обвязать вырез горловины 1 р. ст. б/н и 1 р. «рачьего шага» (ст. б/н слева направо). Обвязать нижний край каймой. Пуловер прополоскать в тёплой воде и дать высохнуть.

СХЕМА 3

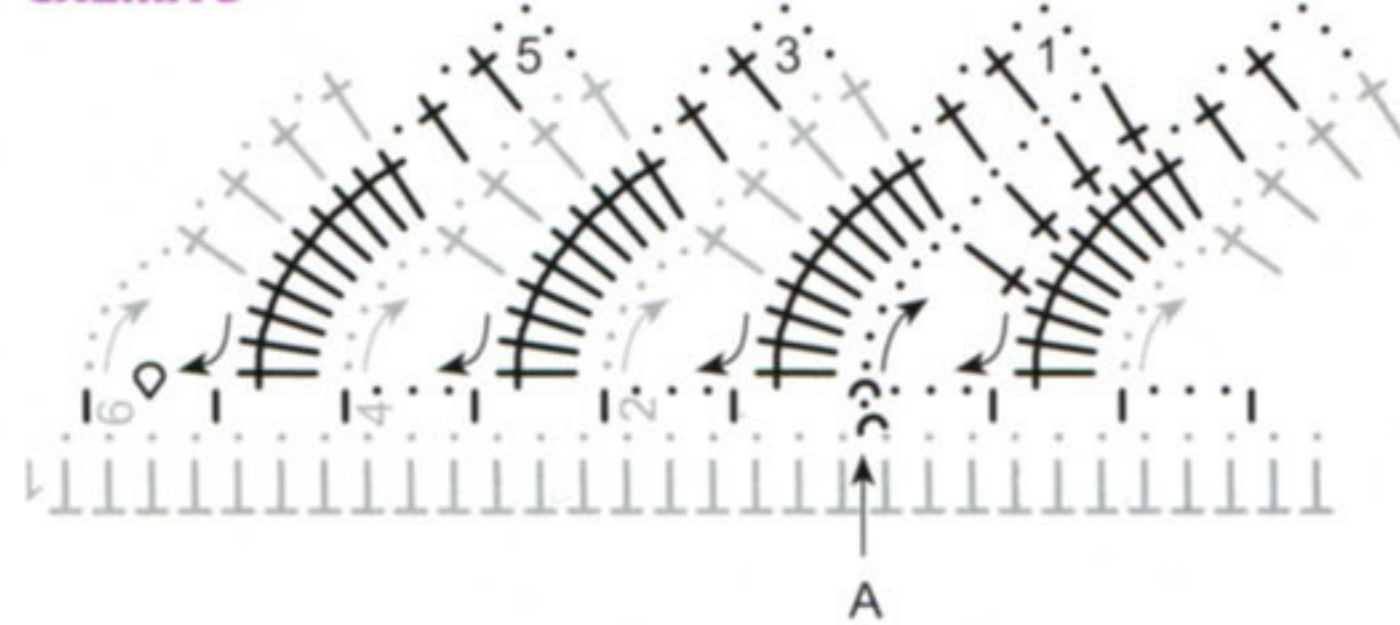

УСЛОВНЫЕ ОБОЗНАЧЕНИЯ

- = 1 возд. п.
- ∧ = 1 ст. б/н
- ∧ = 1 соедин. ст.
- ⋈ = 1 ст. с/н
- ⋈ = 1 полуст.
- ⋈ = 1 ст. с/2н
- ⋈ = 1 ст. с/3н

Если значки соединяются внизу, то петли вяжут в одну и ту же петлю основания.



СХЕМА 2



СХЕМА 1



Модели 3 и 4 * Парео с бахромой и сумка

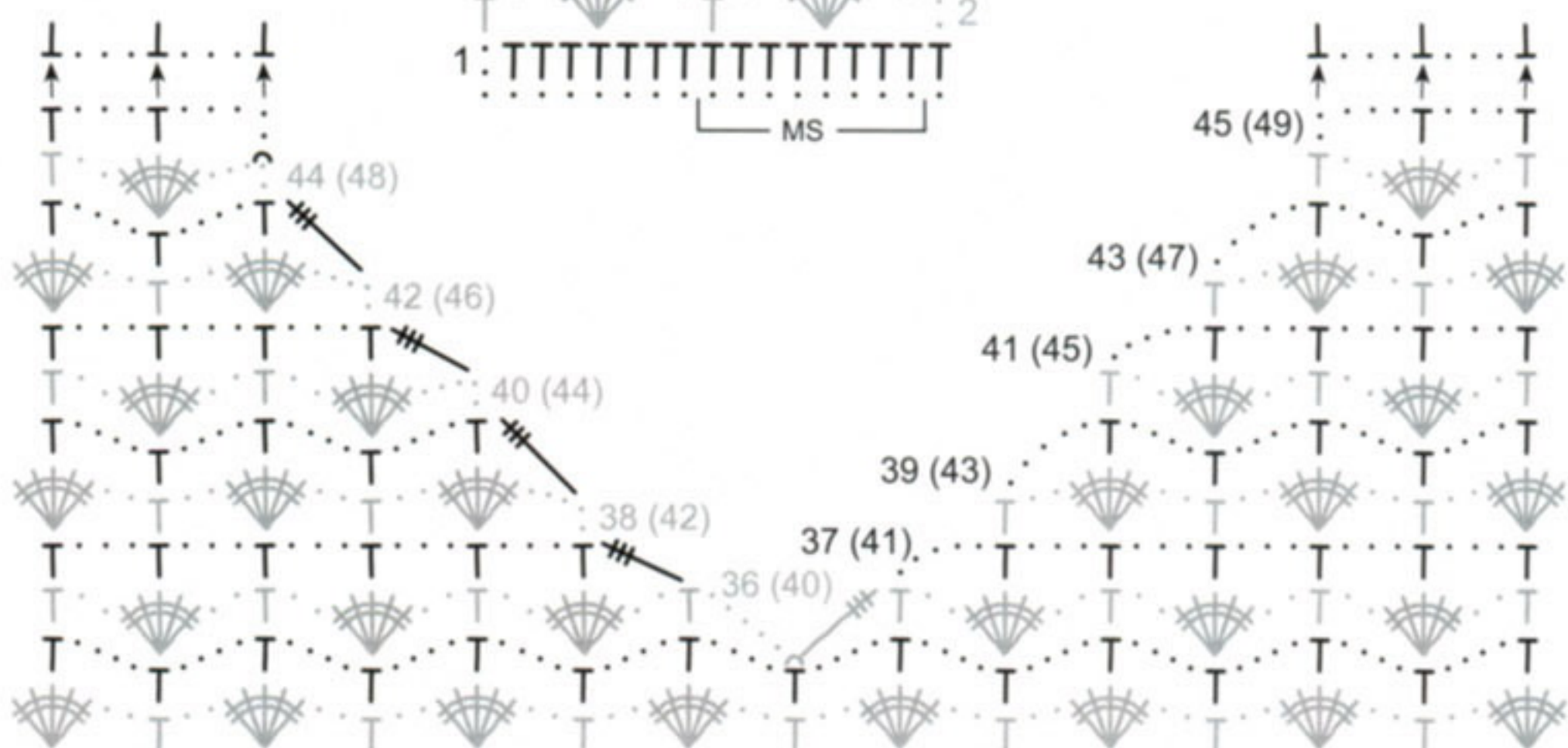
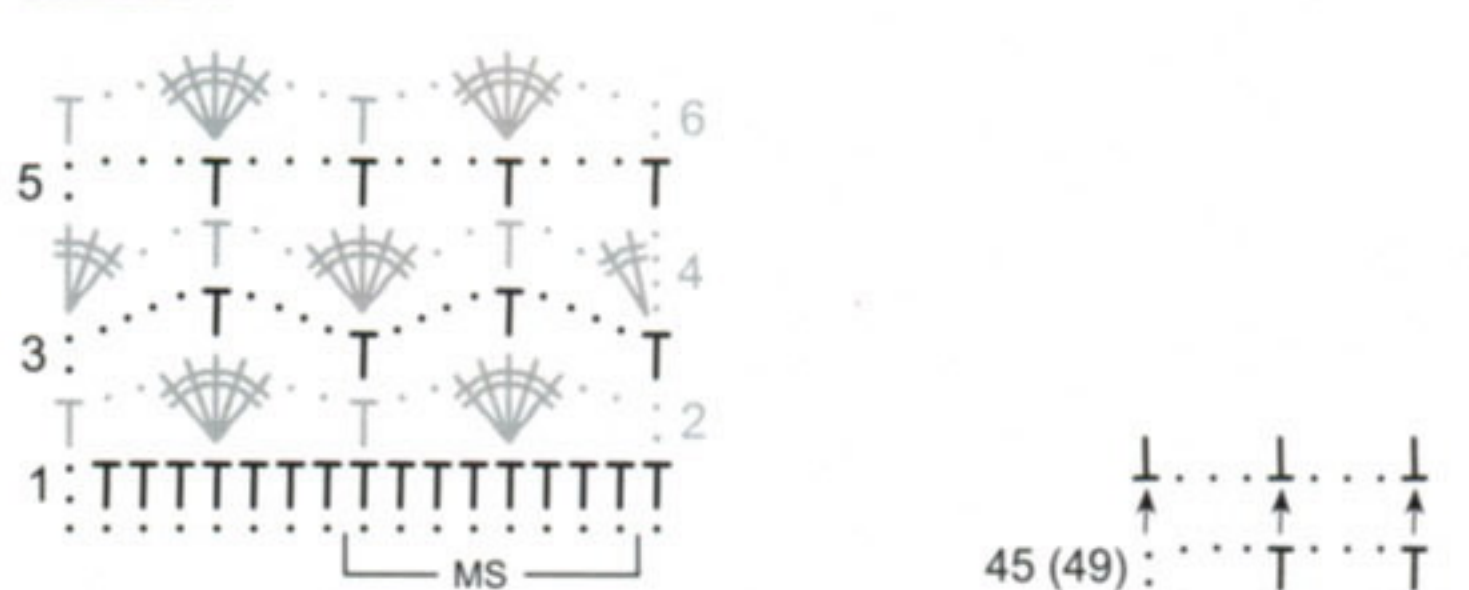

ПАРЕО

Ширина 100 см, **высота** 75 см (без завязок)

Вам потребуется: 400 г тёмно-розовой пряжи Setanova (60% шёлка, 40% хлопка, 170 м/50 г); крючок № 3.

Внимание! Стрелка на выкройке – направление вязания.

Основной узор: число петель кратно 12 + 2 + 3 возд. п. подъёма. Вязать по схеме. Начинать с петель перед раппортом, повторять петли раппорта, заканчивать петлями после раппорта. Связать 1 раз с 1-го по 7-й р., затем повторять со 2-го по 7-й р.

Плотность вязания: 24 п. и 10 р. = 10 x 10 см.

Описание работы: связать цепочку из 182 возд. п. + 3 возд. п. подъёма и вязать основным узором. Через 100 см от наборного края вязать на первых 26 п. левую завязку. Для скоса убавить с внутреннего края в каждом ряду 4 x 1 п. и в каждом 2-м р. 17 x 1 п. После последнего убавле-

ния убавить в следующем ряду с обеих сторон 1 п. и в следующем ряду (на длине завязки 40 см) провязать последние 3 п. вместе. Затем связать на первых 26 п. наборного края правую завязку симметрично. Для бахромы по боковым краям закрепить кисти из двойной нити длиной 20 см.

СУМКА

Ширина 25 см, **высота** 66 см

Вам потребуется: 150 г ярко-розовой, 100 г лиловой и 50 г тёмно-фиолетовой пряжи Organico (100% хлопка, 90 м/50 г); крючки № 3,5 и № 4.

Основной узор: ст. б/н. При вязании круговыми рядами каждый круговой ряд начинать с 1 возд. п. подъёма и заканчивать 1 соедин. ст. в возд. п. подъёма, при вязании прямыми и обратными рядами каждый ряд начинать с 1 возд. п. подъёма и заканчивать 1 ст. б/н в 1 ст. б/н предыдущего ряда.

Последовательность чередования полос: по 20 р. тёмно-фиолетовой и лиловой нитью, далее вязать ярко-розовой нитью.

Плотность вязания, крючок № 4: 17 п. и 16,5 р. = 10 x 10 см.

Описание работы: крючком № 4 связать тёмно-фиолетовой нитью цепочку из 4 возд. п., сомкнуть её 1 соедин. ст. в кольцо и связать в него 8 ст. б/н. Затем вязать круговыми рядами основным узором в указанной последовательности. Во 2-м р. выполнить в каждую петлю 2 ст. б/н = 16 п. В 3-м р. выполнить в каждую 2-ю п. 2 ст. б/н = 24 п. В 4-м р. выполнить в каждую 3-ю п. 2 ст. б/н = 32 п. Эти прибавления повторить на том же месте ещё 4 раза в каждом

ряду и 7 раз в каждом 2-м р. = 120 п. Через 30 см от наборного края для ручек разделить работу следующим образом: 42 п. для 1-й ручки, оставить 18 п. для 1-й стороны, 42 п. для 2-й ручки, оставить 18 п. для 2-й стороны. Сначала вязать на первых 42 п. прямыми и обратными рядами 1-ю ручку. Для скосов убавить с обеих сторон в 1-м р. 1 x 2 п., затем в каждом ряду 1 x 2, 1 x 1 п., в каждом

2-м р. 3 x 1 п., в каждом 3-м р. 2 x 1 п. и в каждом 4-м р. 5 x 1 п. Через 40 см от начала ручки работу закончить. Связать 2-ю ручку так же. Сшить короткие края ручек. Обвязать края сумки крючком № 3 ярко-розовой нитью 1 р. ст. б/н. Сложить ручку вдвое на 8 см с обеих сторон от шва так, чтобы образовалась «трубка», и выполнить шов.

СХЕМА

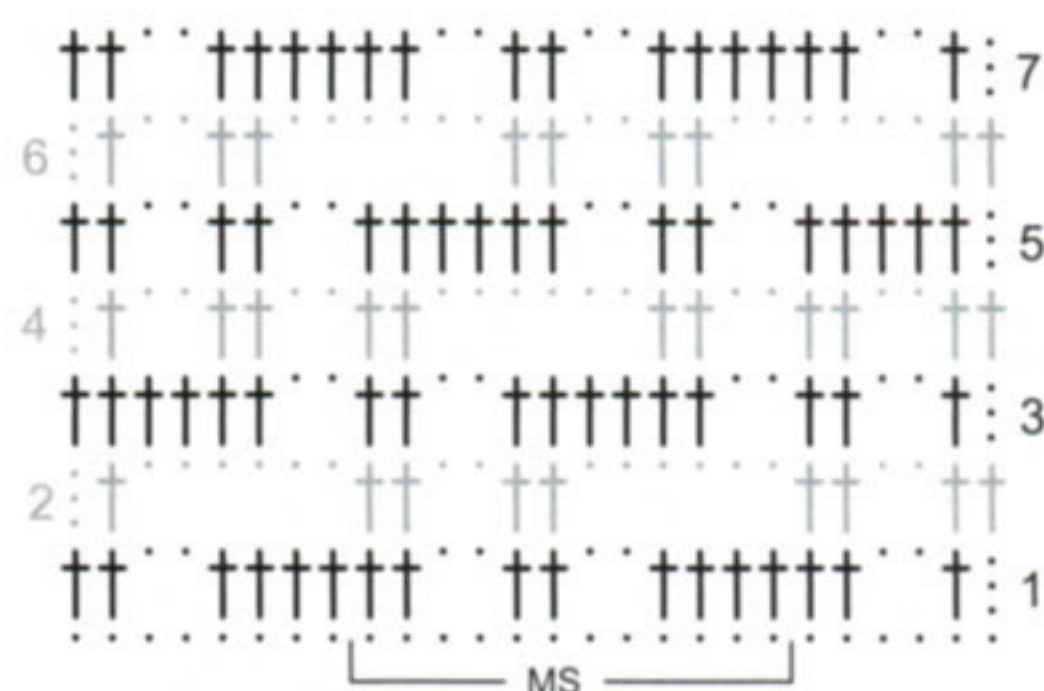

УСЛОВНЫЕ ОБОЗНАЧЕНИЯ

- = 1 возд. п.
- ⋈ = 1 ст. с/н

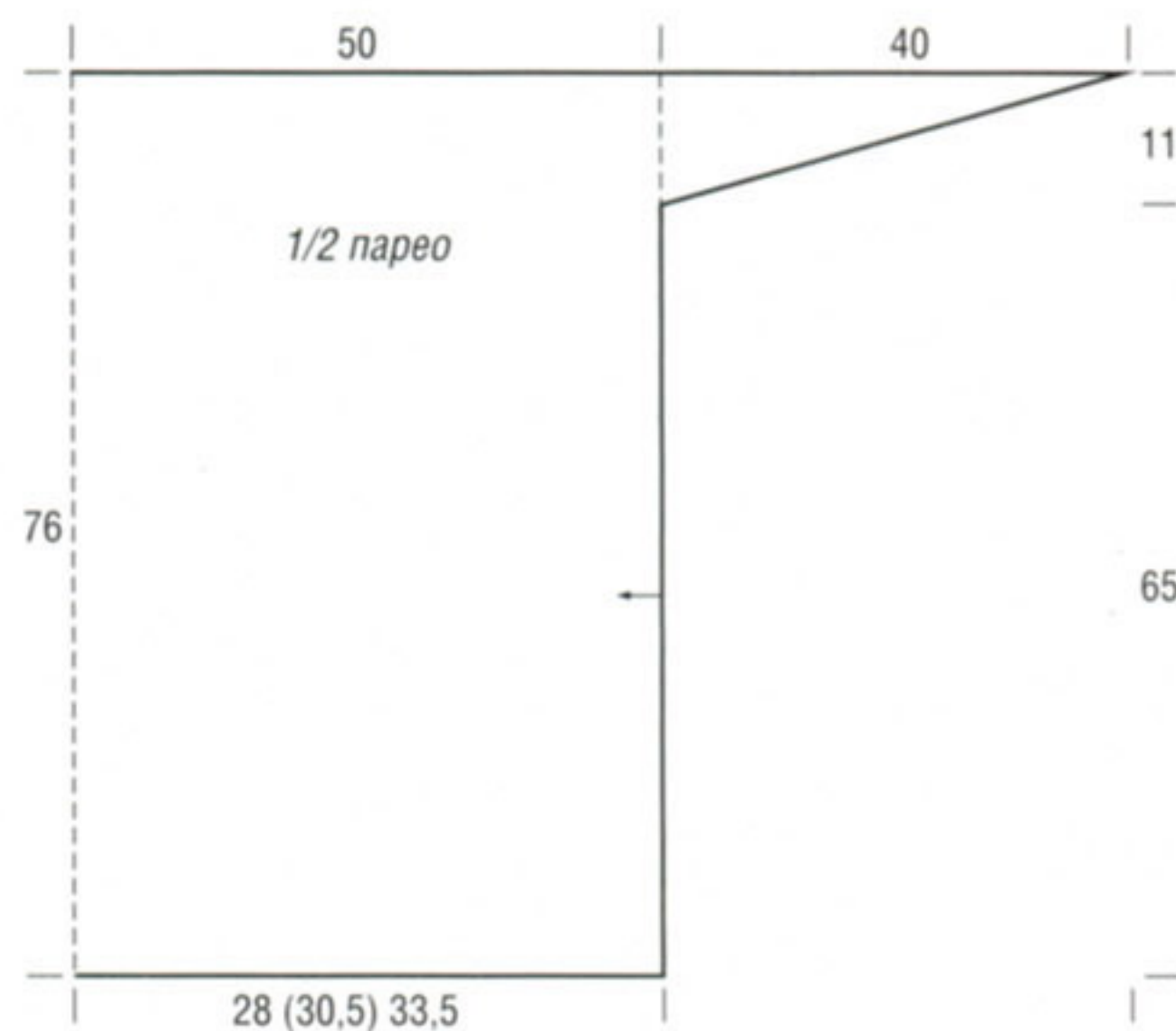



5

Эффектное чередование узоров: чёрная юбка в стиле 70-х годов. Летом допустимо носить её с легинсами и даже без них!

6

Когда очень жарко, вполне достаточно топа с бретелями «спагетти». Идеальная пряжа – чистый хлопок или шёлк.

7

Короткий жакет, связанный узором «ананас», придаёт топу благородный вид. Контраст цветов притягивает взгляд.



Модные
контрасты

Модель 5 * Длинная юбка



Размеры: 34/36 (38/40) 42/44

Вам потребуется: 450 (550) 650 г чёрной пряжи Setanova (60% шёлка, 40% хлопка, 150 м/50 г); крючок № 4.

Внимание! Вязать юбку одним полотном сверху вниз. Стрелки на выкройке – направление вязания. Ширина получается из-за разной плотности вязания. Чтобы юбка была короче или длиннее, нужно уменьшить или увеличить число рядов в узоре из «ракушек».

Узор из «ракушек»: число петель кратно $10 + 1 + 1$ возд. п. подъёма. Вязать по схеме 1. Начинать с петель перед раппортом, повторять петли раппорта, заканчивать петлями после раппорта. Связать 1 раз с 1-го по 5-й р., затем повторять со 2-го по 5-й р., закончить 6-м р.

Узор из ромбов: число петель кратно $24 + 2 + 3$ возд. п. подъёма. Вязать по схеме 2 на ст. с/н предыдущего ряда. Связать 1 раз с 1-го по 9-й р. Для наглядности ряд из ст. с/н приведён под схемой.

Веерный узор: число петель кратно $4 + 1 + 3$ возд. п. подъёма. Вязать по схеме 3 на ст. с/н предыдущего ряда. Связать 1 раз с 1-го по 3-й р., затем повторять 2-й и 3-й р., закончить 4-м р.

Плотность вязания. Узор из «ракушек»: 25 п. и 8,5 р. = 10×10 см; узор из ромбов, веерный узор и ст. с/н: 19 п. и 9 р. = 10×10 см.

Описание работы: связать цепочку из 211 (231) 251 возд. п. + 3 возд. п. подъёма и вязать узором из «ракушек». Через 29 см = 25 р. (34 см = 29 р.) 39 см = 33 р. от наборного края связать 1 раз 6-й р. схемы, при этом равномерно прибавить 7 (11) 15 п. = 218 (242) 266 ст. с/н. Затем связать 5 р. ст. с/н, далее * 9 р. узором из ромбов, 5 р. ст. с/н, повторить от * 1 раз, при этом в последнем ряду убавить 1 п. (убавить 1 п.) прибавить 3 п. = 217 (241) 269 п. Затем связать 8 р. веерным узором и закончить 4-м р. схемы 3. Выполнить боковой шов. Для пояса по наборному краю связать 5 см ст. с/н, при этом в 1-м р. выполнить 169 (185) 201 ст. с/н, во 2-м р. равномерно убавить 10 п. = 159 (175) 191 п. Двойной нитью связать цепочку из возд. п. длиной 120 (130) 140 см и протянуть её через верхний ряд пояса.

СХЕМА 1



СХЕМА 3



СХЕМА 2

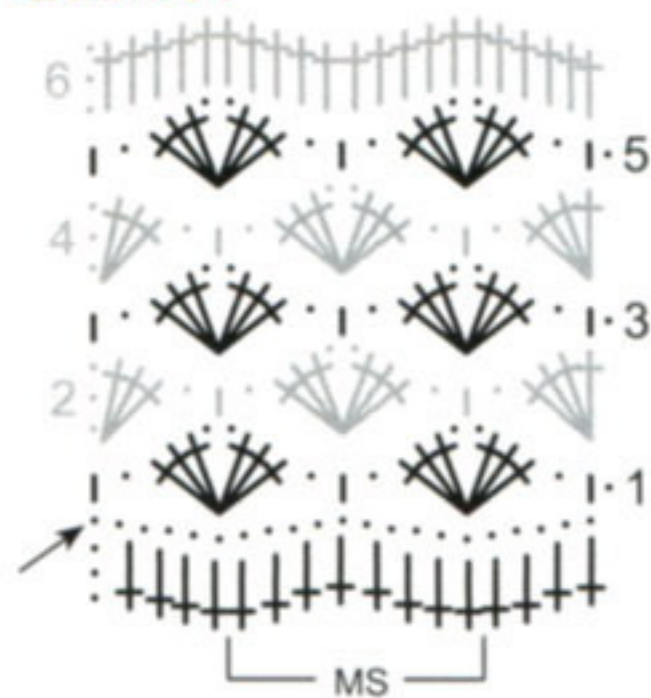

УСЛОВНЫЕ ОБОЗНАЧЕНИЯ

• = 1 возд. п.
| = 1 ст. б/н
† = 1 ст. с/н

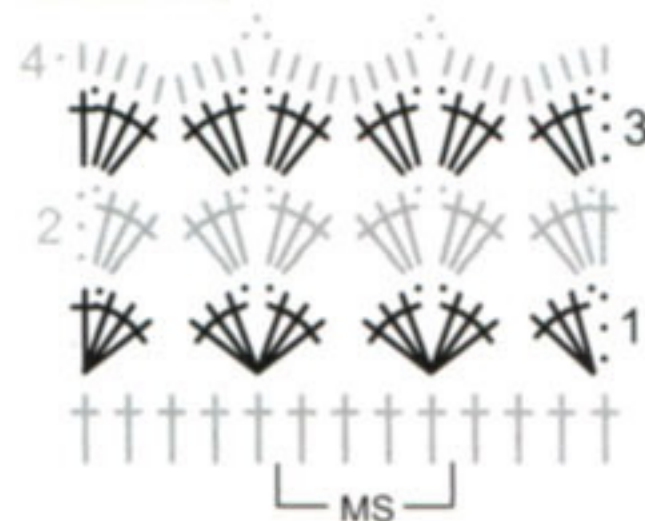
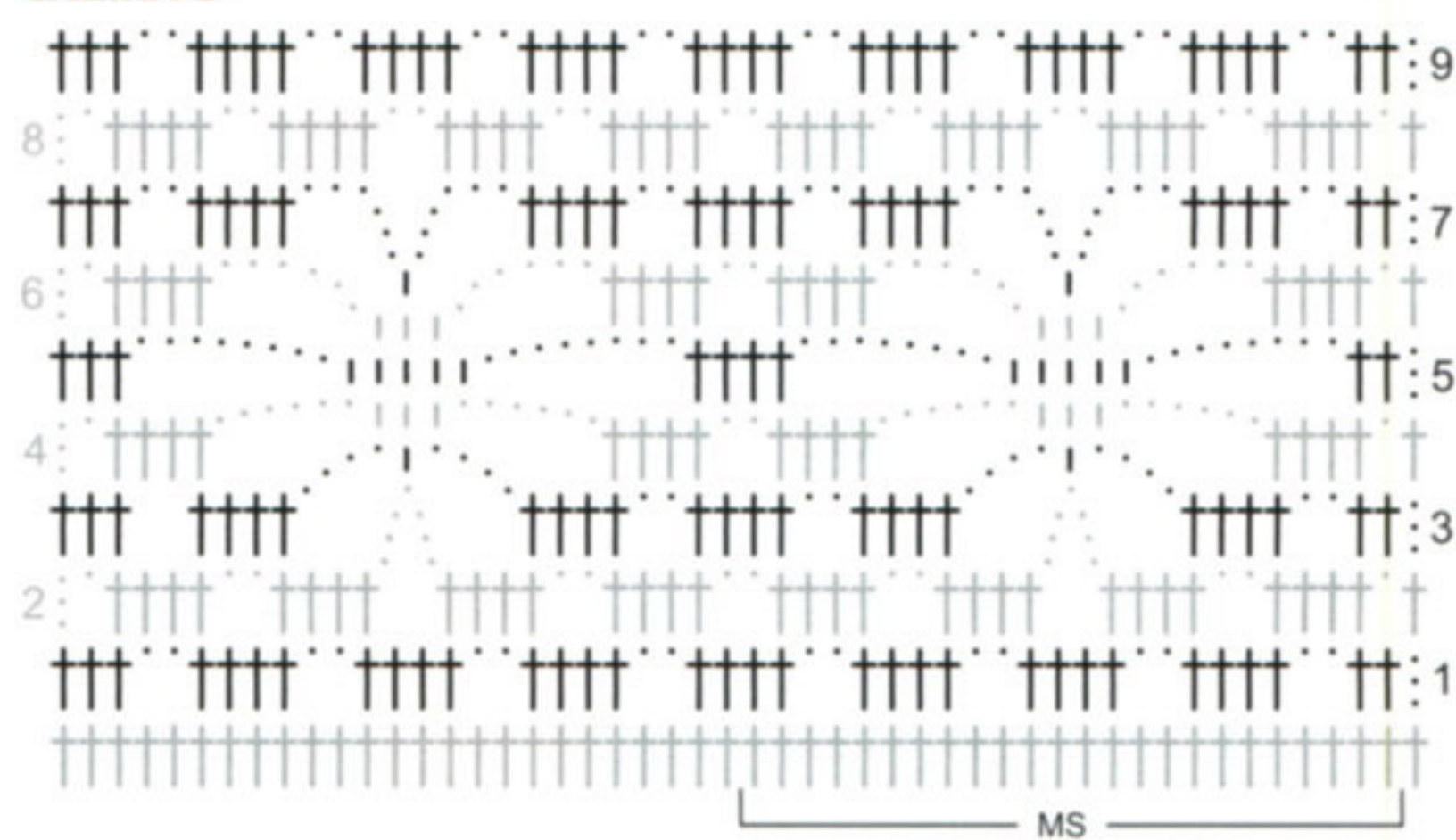
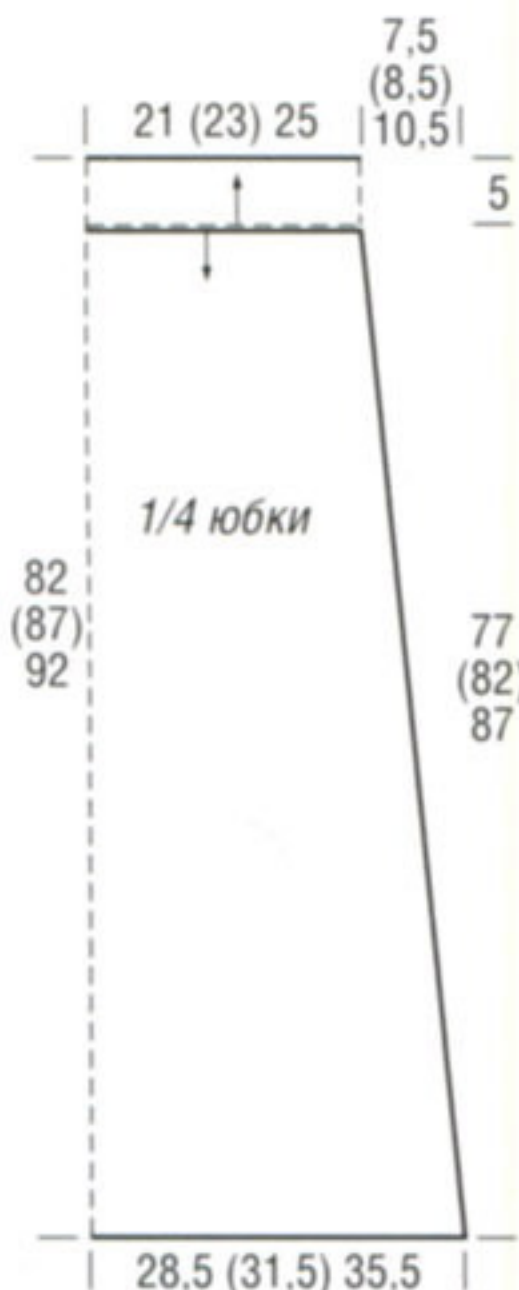

Модель 6 * Жёлтый топ



Размеры: 34/36 (38/40) 42/44

Вам потребуется: 250 (300) 350 г жёлтой пряжи Candy Linie 134 (100% хлопка, 156 м/50 г); крючок № 3.

Основной узор: число петель кратно $10 + 2 + 2$ возд. п. подъёма. Вязать по схеме 1. Начинать с петель перед раппортом, повторять петли раппорта, заканчивать петлями после раппорта. Связать 1 раз с 1-го по 8-й р., затем повторять с 3-го по 8-й р.

Узор из «ракушек»: число петель кратно $6 + 1 + 1$ возд. п. подъёма. Вязать по схеме 2. Повторять петли раппорта, заканчивать петлями после раппорта. Связать 1 раз 1-й и 2-й р.

Плотность вязания, основной узор: 30 п. и 13 р. = 10×10 см.

Спинка/перед: связать цепочку из 122 (132) 142 возд. п. + 2 возд. п. подъёма и вязать основным узором. Через 40 (42) 44 см от наборного края оставить для пройм с обеих сторон 3,5 см. Через 49 (52) 55 см от наборного края связать 1 р. ст. с/н и работу закончить.

Сборка: выполнить боковые швы;

для каждой бретели связать цепочку из 79 возд. п. и связать 2 р. узором из «ракушек». Пришить бретели к спинке и переду. Двойной нитью связать 2 цепочки из возд. п. длиной 70 см, пришить их по краям верхнего ряда переда, протянуть через отверстия до середины и завязать на бант.

СХЕМА 1

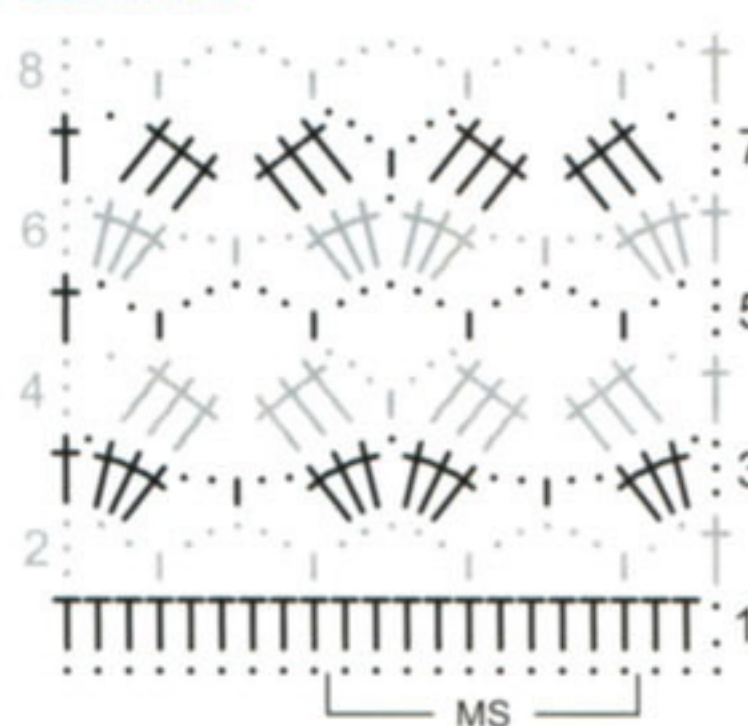

УСЛОВНЫЕ ОБОЗНАЧЕНИЯ

• = 1 возд. п.
^ = 1 ст. б/н
T = 1 полуст.
† = 1 ст. с/н

Если значки соединяются внизу, то петли вяжут в одну и ту же петлю основания.

СХЕМА 2



Модель 7 * Короткий жакет



Плотность вязания, основной узор, крючок № 4 (№ 4,5): 15 п. и 9 (8) р. = 8,5 (9,5) x 10 см.

Спинка: крючком № 4 (№ 4,5) связать цепочку из 76 возд. п. + 3 возд. п. подъема и вязать основным узором. Для пройм обвязать в 15-м р. первый и последний раппорт, как обозначено на схеме 2, в результате с обеих сторон будут убавлены 4,5 (5) см. Оставшиеся петли раппортов обвязать в следующем ряду по схеме 2. Через 31 (35) см = 28 р. от наборного края обвязать в следующем ряду все раппорты, как 1-й раппорт 15-го р. схемы 2. Через 32 (36) см от наборного края работу закончить.

Левая полочка: крючком № 4 (№ 4,5) связать цепочку из 35 возд. п. + 3 возд. п. подъема и вязать по схеме 2. Через 32 (36) см = 29 р. от наборного края работу закончить.

Правая полочка: вязать симметрично.

Рукава: крючком № 4 (№ 4,5) связать цепочку из 61 возд. п. + 3 возд. п. подъема и вязать основным узором. Через 7,5 (8,5) см = 7 р. от наборного края обвязать для оката рукава в следующем ряду первый и последний раппорт, как обозначено в 15-м р. на схеме 2. Затем обвязать оба средних раппорта по схеме 2 с 16-го р. Через 15,5 (17,5) см = 14 р. от начала оката рукава работу закончить.

Размеры: 36/38 (40/42)

Вам потребуется: 250 (300) г красной пряжи Кага (46% полиамида, 27% хлопка, 27% полиакрила, 125 м/50 г); крючок № 4 (№ 4,5).

Основной узор: число петель кратно 15 + 1 + 3 возд. п. подъема. Вязать по схеме 1. Начинать с петель перед раппортом, повторять петли раппорта, заканчивать петлями после раппорта. Связать 1 раз с 1-го по 9-й р., затем повторять со 2-го по 9-й р.

Узор из «ракушек»: число петель кратно 5 + 1. Вязать по схеме 1 по наборному краю полочек и спинки и по цепочке из возд. п. завязок. Связать 1 раз 1-й и 2-й р.

СХЕМА 1

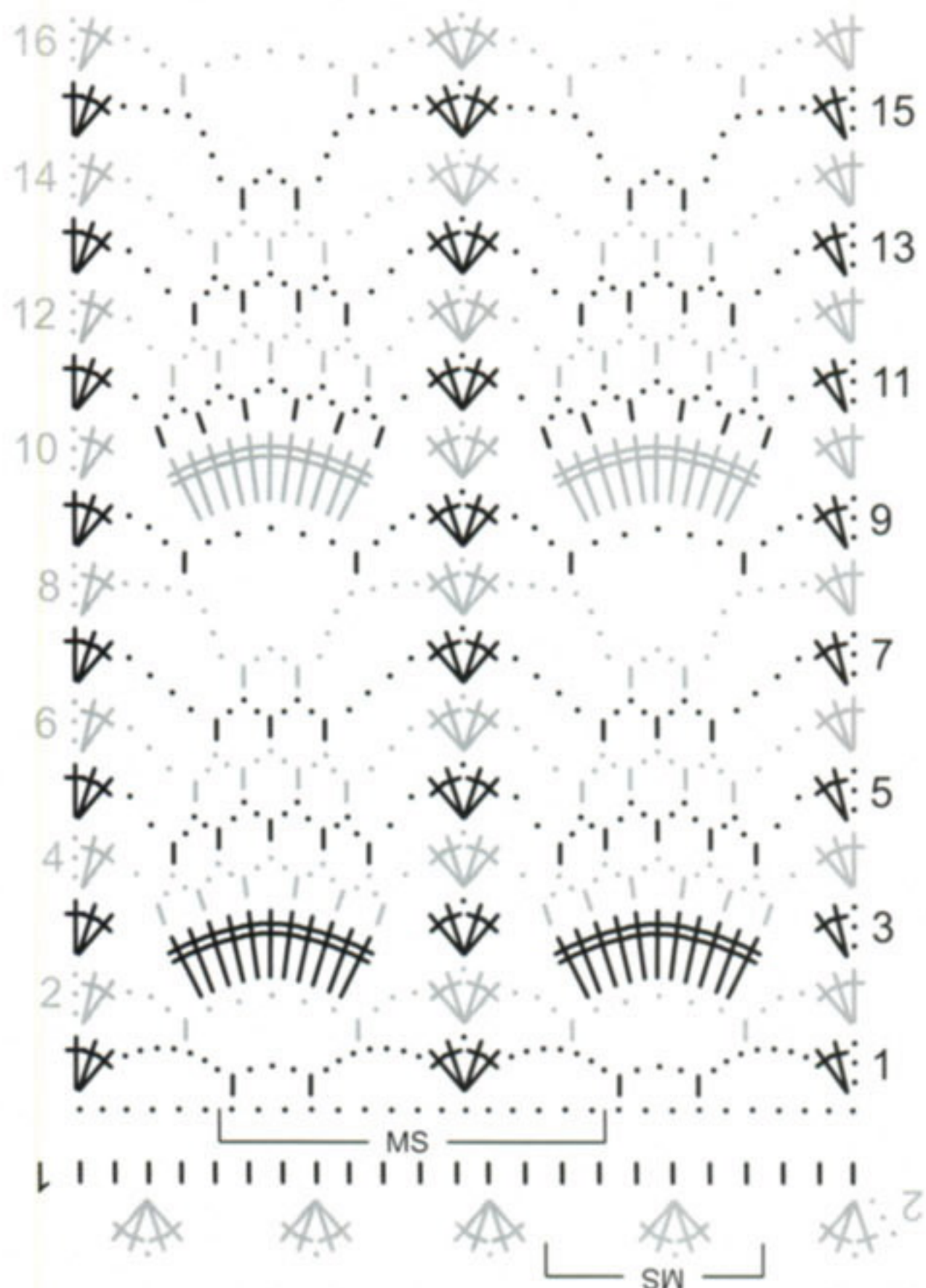

УСЛОВНЫЕ ОБОЗНАЧЕНИЯ

- = 1 возд. п.
- ∩ = 1 соед. ст.
- | = 1 ст. б/н
- † = 1 ст. с/н
- ‡ = 1 ст. с/2н

Если значки соединяются внизу, то петли вяжут в одну и ту же петлю основания.

Сборка: выполнить плечевые швы; втачать рукава, выполнить боковые швы и швы рукавов. Для завязок у нижнего края правой полочки связать цепочку из 80 возд. п., к нижнему краю левой полочки присоединить нить 1 соед. ст. и связать цепочку из 80 возд. п. Обвязать эти цепочки и нижний край узором из «ракушек».



СХЕМА 2



8

Ослепительно белый, как облако, жакет-болеро с женственным вырезом – прекрасное дополнение к любой лёгкой летней одежде.

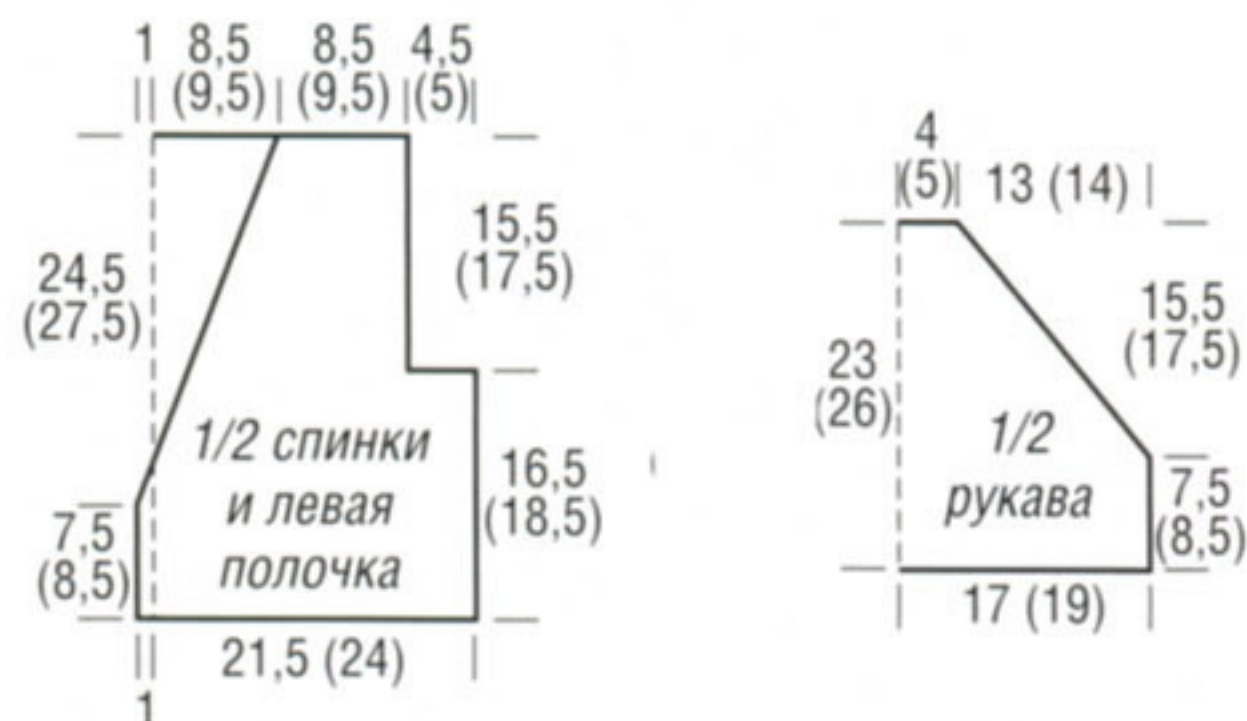
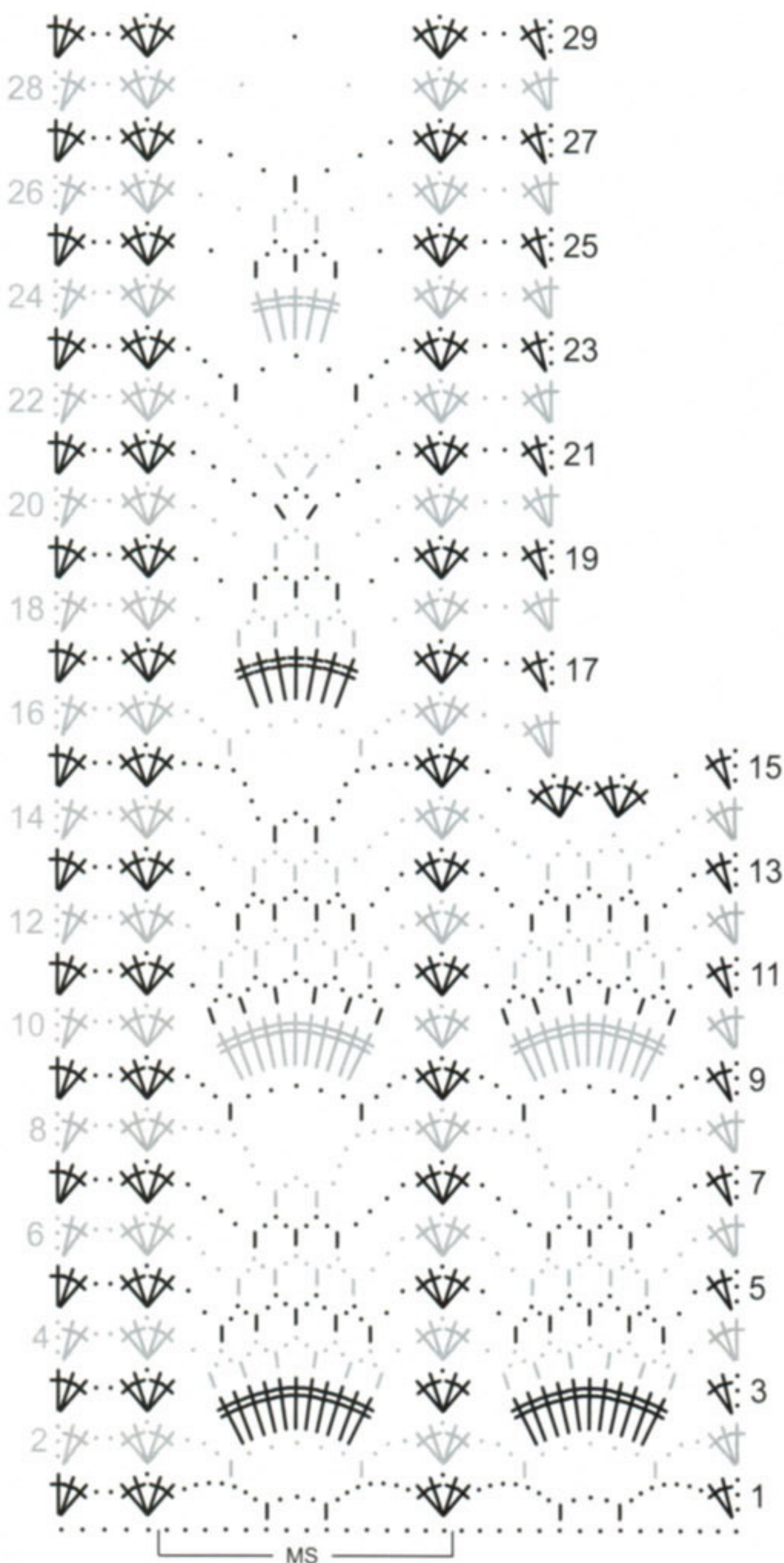
Воздушные
созвездия



9

Гармоничное сочетание геометрического и цветочного узоров. Такой пуловер – универсальная вещь для лета.

10

Воздушный шарф с ритмичным ажурным рисунком – отличный летний аксессуар. Нежно-голубой цвет подчёркивает первый лёгкий загар.



Модель 8 * Белый жакет-болеро



Размеры: 34/36 (38/40) 42/44

Вам потребуется: 350 (400) 450 г белой пряжи Divino (75% хлопка, 25% вискозы, 100 м/50 г); крючок № 4.

Основной узор: число петель кратно $3 + 2 + 3$ возд. п. подъема. Вязать по схеме. Начинать с петли перед раппортом, повторять петли раппорта, заканчивать петлями после раппорта. Связать 1 раз с 1-го по 4-й р., затем повторять 3-й и 4-й р.

Плотность вязания: 18 п. и 7,5 р. = 10 x 10 см.

Спинка: связать цепочку из 71 (80) 89 возд. п. + 3 возд. п. подъема и вязать основным узором. Для боковых скосов прибавить с обеих сторон во 2-м р. 1 x 1 п. и в каждом ряду 5 x 1 п. = 83 (92) 101 п., включая прибавляемые петли в узор. Через 10 (11) 12 см от наборного края оставить для пройм с обеих сторон 9 п. Через 30 (32,5) 35 см от наборного края работу закончить.

Левая полочка: связать цепочку из 32 (37) 41 возд. п. + 3 возд. п. подъема и вязать основным узором, при этом для размера 38/40 отпадает конечный ст. с/н. Выполнить с правой стороны боковой скос и пройму, как на спинке. Через 4 (6) 8 см от наборного края убавить для скоса выреза с левой стороны 1 п., затем в каждом ряду 4 (5) 5 x 1 п. и в каждом 2-м р. 7 x 1 п. На высоте спинки работу закончить.

Правая полочка: вязать симметрично.

Рукава: связать цепочку из 62 (68) 74 возд. п. + 3 возд. п. подъема и вязать основным узором. Для расклешенной формы равномерно убавить в 3-м и 5-м р. по 6 п. и в 7-м р. 3 (4) 5 п. = 47 (52) 57 п. Через 12 см от наборного края прибавить для скосов рукава с обеих сторон 1

п., в каждом 2-м р. 4 x 1 п. и в каждом ряду 8 x 1 п. = 73 (78) 83 п., включая прибавляемые петли в узор. Через 39 см от наборного края работу закончить.

Сборка: для каждой завязки по краю полочки (от * до * на выкройке) связать 7 (10) 14 ст. с/н и вязать основным узором, при этом в 1-м р. провязать с обеих сторон первые и последние 2 ст. с/н вместе (провязать 4 x 3 и 1 x 2 ст. с/н вместе = 5 п. Через 17 см от начала завязки работу закончить. Втачать рукава, выполнить боковые швы и швы рукавов. Обвязать все края 1 р. ст. б/н и 1 р. «рачьего шага» (ст. б/н слева направо).



УСЛОВНЫЕ ОБОЗНАЧЕНИЯ

- = 1 возд. п.
- † = 1 ст. с/н
- ‡ = 1 ст. с/2н
- ⌘ = 1 перекрещенный ст. с/2н (1 ст. с/2н в 3-ю п. основания, 1 возд. п., 1 ст. с/2н в 1-ю п. основания)

СХЕМА

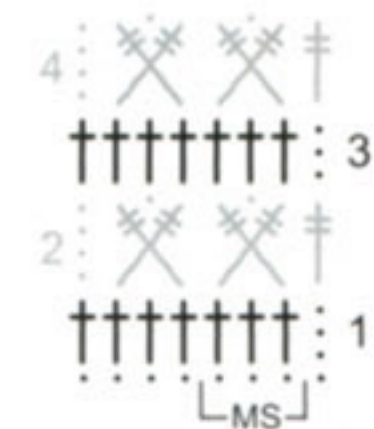

Модель 9 * Сетчатый пуловер



Размеры: 34/36 (38/40) 42/44

Вам потребуется: 400 (450) 500 г белой пряжи Divino (75% хлопка, 25% вискозы, 100 м/50 г); 150 (150) 200 г кремовой пряжи Taglia (100% хлопка, 90 м/50 г); крючки № 3,5 и № 5.

Основной узор: число петель кратно $4 + 1 + 1$ возд. п. подъема. Вязать по схеме 1. Начинать с петли перед раппортом, повторять петли раппорта, заканчивать петлями после

раппорта. Связать 1 раз с 1-го по 8-й р., затем повторять с 3-го по 8-й р.

Цветочный узор: число петель кратно $12 + 5 + 1$ возд. п. подъема. Вязать по схеме 2. Начинать с петли перед раппортом, повторять петли раппорта, заканчивать петлями после раппорта. Связать 1 раз с 1-го по 8-й р., затем повторять с 4-го по 8-й р.

Плотность вязания. Основной узор, крючок № 5: 19 п. и 10,5 р. = 10 x 10 см; цветочный узор, крючок № 3,5: 24 п. и 7 р. = 10 x 10 см.

Спинка: крючком № 5 связать белой нитью цепочку из 89 (97) 105 возд. п. + 1 возд. п. подъема и вязать основным узором. Через 65 (69) 73 см от наборного края оставить для выреза горловины средние 13 см и обе стороны закончить отдельно. Для закругления оставить с внутреннего края в каждом ряду 1 x 3 и 2 x 0,5 см. Через 68 (72) 76 см от наборного края работу закончить.

Перед: вязать, как спинку, но с более глубоким вырезом горловины. Для этого через 60 (64) 68 см от наборного края оставить средние 9 см и в каждом ряду 1 x 2, 3 x 1 и 2 x 0,5 см.

Рукава: крючком № 3,5 связать бе-

лой нитью цепочку из 53 (65) 65 возд. п. + 1 возд. п. подъема и вязать цветочным узором. Через 20 (20) 14 см от наборного края прибавить для скосов рукава с обеих сторон 1 ст. с/2н, в каждом 4-м р. 4 x 1 ст. с/2н и в каждом 2-м р. 3 (3) 5 x 1 ст. с/2н. Через 53 (53) 51 см от наборного края работу закончить.

Сборка: выполнить плечевые швы; обвязать вырез горловины крючком № 3,5 белой нитью 2 р. ст. б/н. Втачать рукава, выполнить боковые швы и швы рукавов.

УСЛОВНЫЕ ОБОЗНАЧЕНИЯ

- = 1 возд. п.
- † = 1 ст. б/н
- ‡ = 1 ст. с/н
- ‡ = 1 ст. с/2н
- ⌘ = 4 возд. п., 2 ст. с/2н, провязанные вместе, в 1-ю возд. п.

A – белый
B – кремовый

Если значки соединяются внизу, то петли вяжут в одну и ту же петлю основания, если значки соединены в верхней части, то петли провязывают вместе.

СХЕМА 1



СХЕМА 2



Модель 10 * Шарф с бахромой

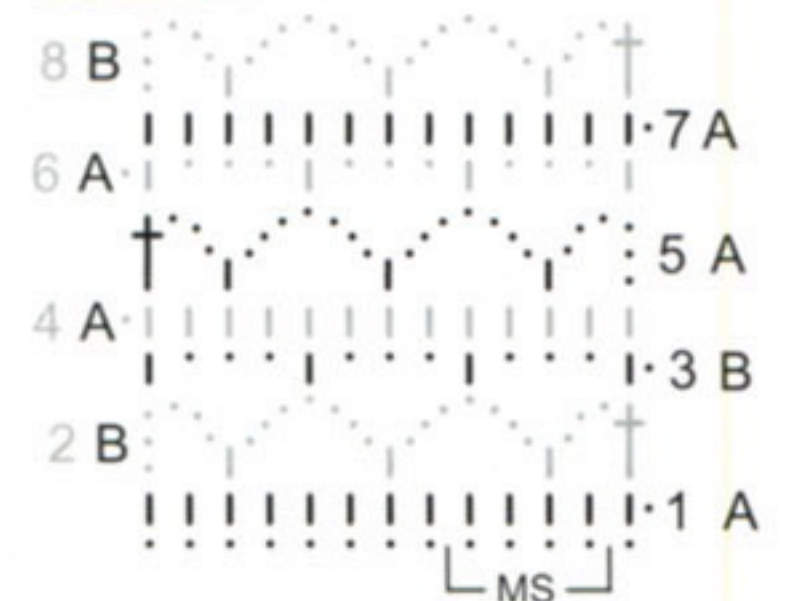
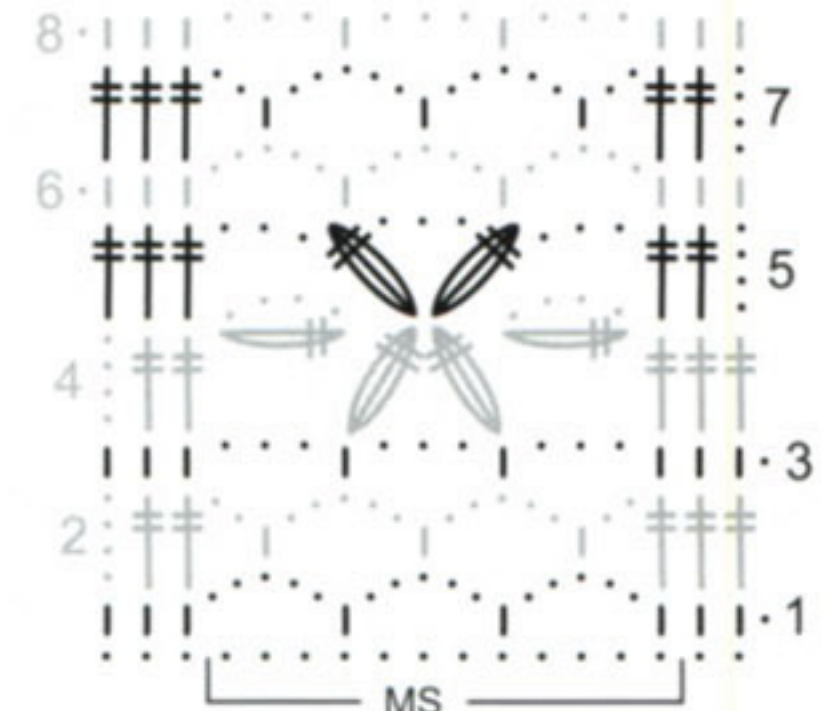

Размер 187 x 27 см (без бахромы)
Вам потребуется: 350 г голубой пряжи Linie 11 Alpha (100% хлопка, 104 м/50 г); крючок № 3,5.

Основной узор: число петель кратно 21 + 1 + 3 возд. п. подъема. Вязать по схеме. Начинать с петель перед раппортом, повторять петли раппорта, заканчивать петлями после раппорта. Связать 1 раз с 1-го по 9-й р., затем повторять со 2-го по 9-й р., продолжая убавления по смыслу, закончить 10-м р.

Кайма: вязать по схеме по наборному краю, присоединив нить у стрелки.

Плотность вязания, основной узор: 18 п. и 9,5 р. = 10 x 10 см.

Описание работы: связать цепочку из 337 возд. п. + 3 возд. п. подъема и вязать основным узором. Через 26 см = 25 р. от наборного края связать 10-й р. схемы и работу закончить. Обвязать арки нижнего края и боковых краёв следующим образом: присоединить нить к середине 1-й арки и выполнить 1 длинную бахрому: 5 возд. п., 1 «пико» (3 возд. п., 1 ст. б/н в 1-ю возд. п.), * 10 возд. п., 1 «пико», повторить от * 9 раз, 5 возд. п., ** присоединить нить 1 ст. б/н к следующей арке и выполнить 1 короткую бахрому, как длинную, но повторить от * только 5 раз, присоединить нить 1 ст. б/н к следующей арке и выполнить 1 ко-

роткую бахрому, присоединить нить 1 ст. б/н к следующей арке и выполнить 1 длинную бахрому, повторять от **, т.е. выполнить попеременно 2 короткие и 1 длинную бахрому. Верхний край обвязать каймой.

УСЛОВНЫЕ ОБОЗНАЧЕНИЯ

- = 1 возд. п.
- ∩ = 1 соед. ст.
- ∩ = 1 ст. б/н
- † = 1 ст. с/н

Если значки соединяются внизу, то петли вяжут в одну и ту же петлю основания.

СХЕМА

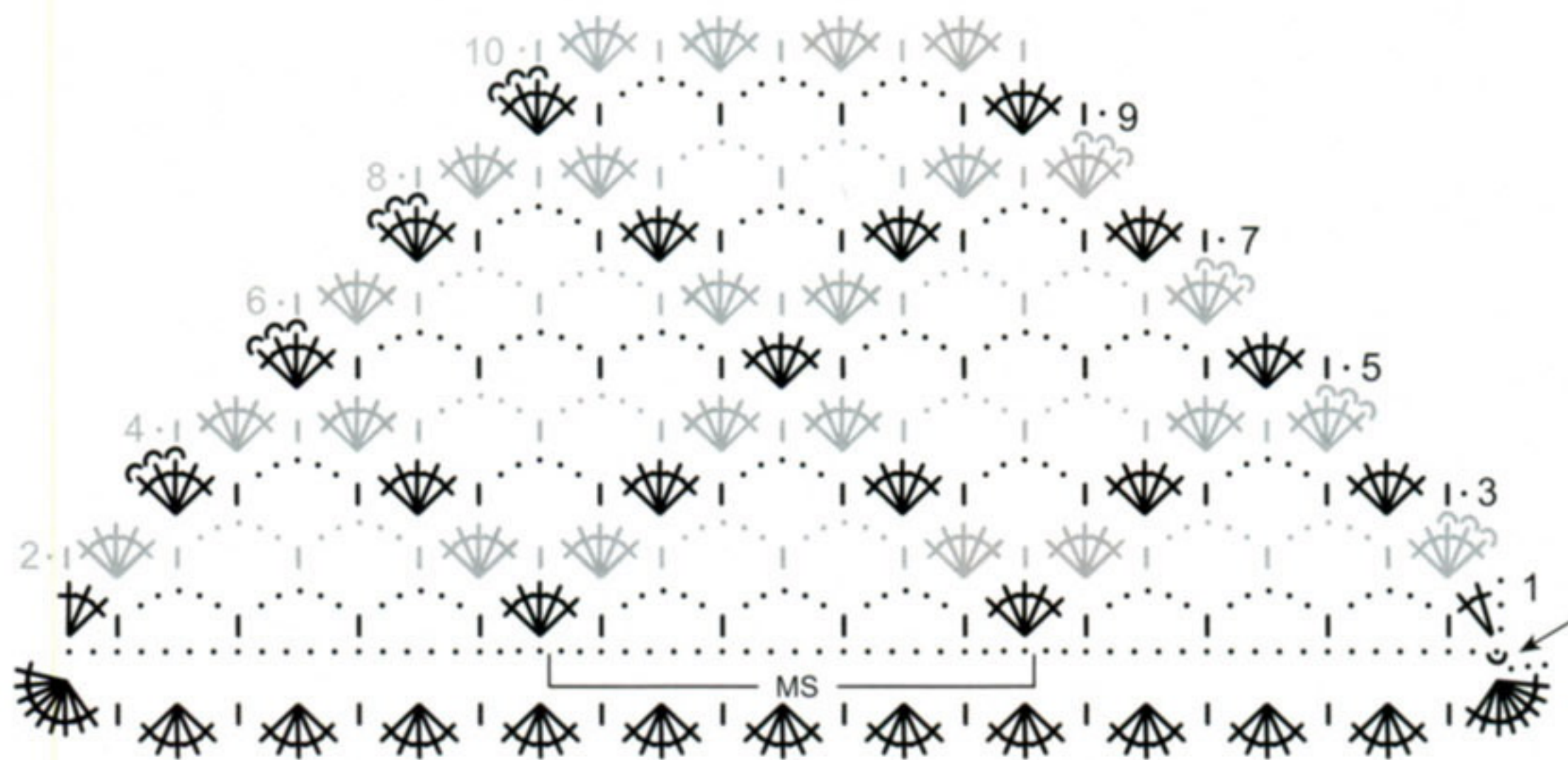

ВЫКРОЙКА К МОДЕЛИ 9



Рукоделие – самое женское хобби!

Журналы по вязанию и рукоделию для современных красавиц



Всё о модном хобби на страницах журнала

Картины и картинki, небольшие миниатюры и сложные вещи для обновления интерьера

Всё для настоящих модниц!

Только хиты вязаной моды для молодых женщин



Рукоделие сегодня – это модно, стильно и актуально!

www.ModnoeRukodelie.ru



11

Этот сказочно красивый жилет из тёмно-синей меланжевой пряжи связан необычным способом: готовая спинка обвязана по кругу узором, образующим рюш.

Rio de Janeiro

12

Глубокий вырез и филигранные цветочные узоры длинной белоснежной туники создают нежный и романтичный образ.

Можно носить с брюками или отдельно, как платье.

КРЭМА

Летние зарисовки

Модель 11 * Меланжевый жакет



СХЕМА 2

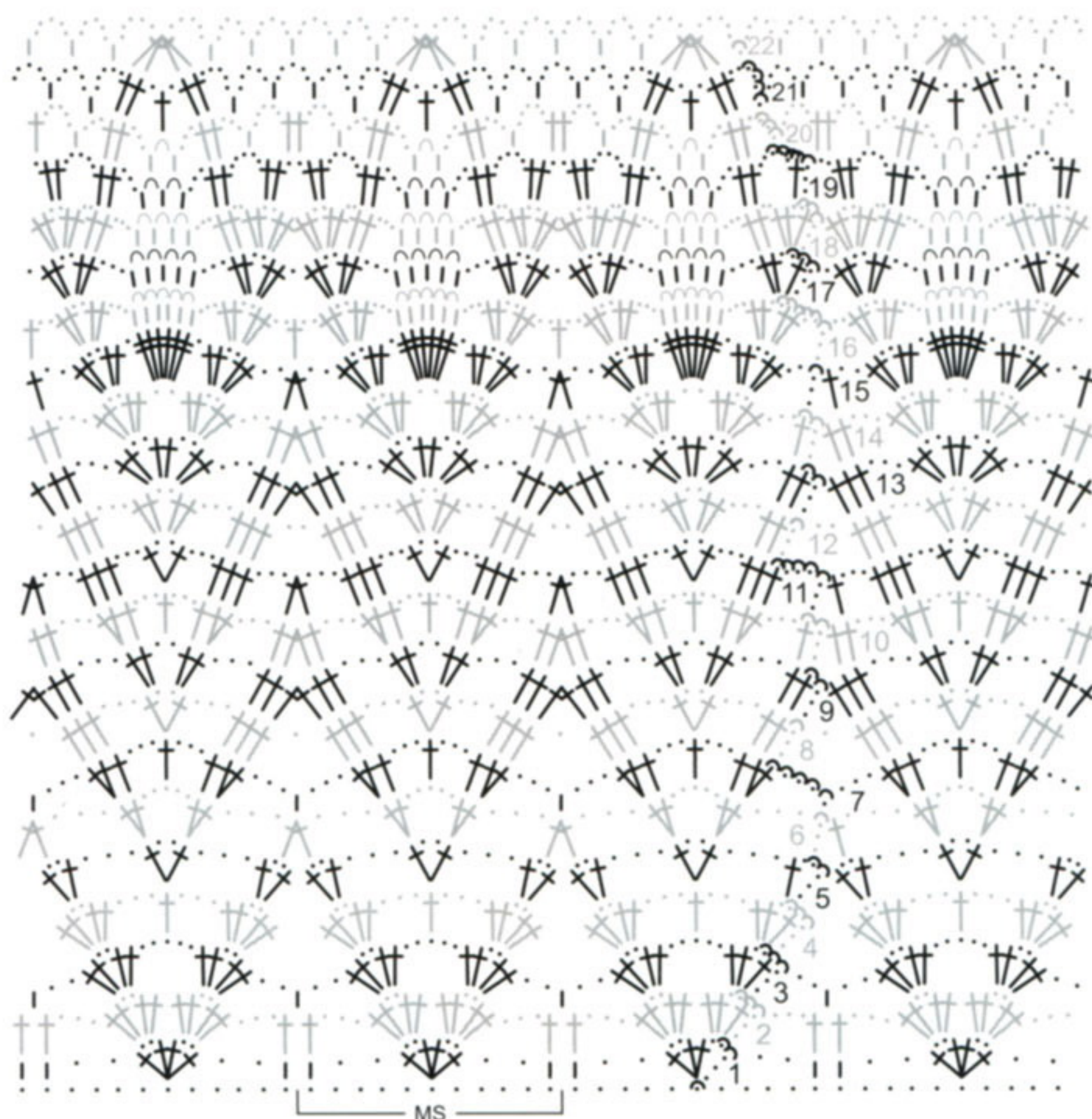

УСЛОВНЫЕ ОБОЗНАЧЕНИЯ

- = 1 возд. п.
- ∩ = 1 соед. ст.
- | = 1 ст. б/н
- † = 1 ст. с/н
- ‡ = 1 ст. с/2н
- ∪ = арка из 3 возд. п.

Если значки соединяются внизу, то петли вяжут в одну и ту же петлю основания.

Размер: 36–40 (42–46)

Вам потребуется: 400 (450) г синей меланжевой пряжи Linie 11 Alpha (100% хлопка, 104 м/50 г); крючок № 3,5.

Основной узор: число петель кратно 7 + 1 + 3 возд. п. подъема. Вяжите по схеме 1. Начинать с петель перед раппортом, повторять петли раппорта, заканчивать петлями после раппорта. Связать 1 раз с 1-го по 5-й р., затем повторять со 2-го по 5-й р.

Рюш: число петель кратно 11. Вяжите круговыми рядами по схеме 2. Повторять петли раппорта. Связать 1 раз с 1-го по 22-й р.

Плотность вязания, основной узор: 17,5 п. и 10,5 р. = 10 x 10 см.

Описание работы: связать цепочку из 85 (99) возд. п. + 3 возд. п. подъема и вязать основным узором. Через 6,5 см от наборного края оставить для пройм с обеих сторон 4 см. Через 28,5 см = 30 р. (30,5 см = 32 р.) от наборного края работу закончить. Затем присоединить нить к правой внешней пройме (* на выкройке) и

связать для правой проймы цепочку из 45 (49) возд. п., обвязать верхний край спинки 72 (85) ст. б/н, для левой проймы связать цепочку из 45 (49) возд. п., обвязать левый боковой край 14 ст. б/н, нижний край 85 (97) ст. б/н и правый боковой край 14 ст. б/н = 275 (308) ст. б/н и связать рюш, при этом выполнить в общей сложности 25 (28) раппортов. Обвязать края пройм 1-м р. основного узора.



СХЕМА 1

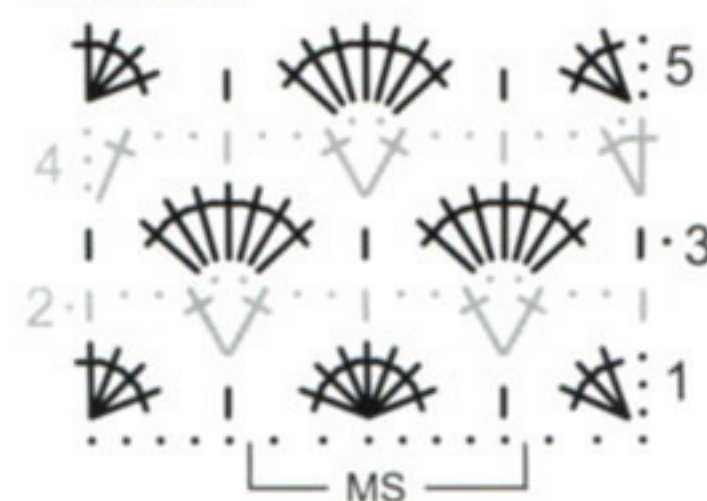

Модель 12 * Белая туника



Размеры: 34/36 (38/40) 42/44

Вам потребуется: 350 (400) 450 г белой пряжи Linarte (70% микроволокна, 20% льна, 10% полиамида, 125 м/50 г); крючки № 4 и № 4,5; 50 см белой сатиновой ленточки шириной 4 мм.

Внимание! Туника вяжется целиком круговыми рядами. Скосы получаются из-за разной плотности вязания.

Рельефный узор: число петель кратно 20 + 3 возд. п. подъема. Вяжите круговыми рядами по схеме 1. Повторять петли раппорта. Связать 1 раз с 1-го по 13-й р., затем повторять со 2-го по 13-й р.

Сетчатый узор: число петель крат-

но 5 + 1 + 1 возд. п. подъема. Вяжите по схеме 2 на 7-й или 13-й р. рельефного узора. Начинать с петель перед раппортом, повторять петли раппорта, заканчивать петлями после раппорта. Связать 1 раз с 1-го по 5-й р., затем повторять 4-й и 5-й р.

Плотность вязания. Рельефный узор, крючок № 4,5: 20 п. и 9,5 р. = 10 x 10 см; сетчатый узор, крючок № 4: 21,5 п. и 11,5 р. = 10 x 10 см.

Описание работы: крючком № 4,5 связать цепочку из 200 (220) 240 возд. п., сомкнуть её 1 соед. ст. в кольцо и вязать рельефным узором. Через 35 (38) 38 см от наборного края вязать крючком № 4. Че-

рез 50 (56) 56 см от наборного края (закончить 7-м или 13-м р.) работу разделить пополам. Сначала вязать спинку на первых 100 (110) 120 п. прямыми и обратными рядами сетчатым узором, при этом в 1-м р. равномерно убавить 21 п. и с обеих сторон прибавить 1 кром. = 81 (91) 101 п. Для скосов прибавить с обеих сторон в каждом 2-м р. 6 x 1 п. = 93 (103) 113 п., включая прибавляемые петли в узор. Через 9 (11) 13 см от начала спинки оставить для выреза горловины средние 29 (33) 37 п. и обе стороны закончить раздельно. Для закругления оставить с внутреннего края в каждом ряду 2 x 3, 1 x 2 и 1 x 1 п. Через 12 см от на-

чала спинки оставить для пройм с внешнего края 5 п. и в каждом ряду 2 (3) 4 x 2 и 6 x 1 п. Через 30 (32) 34 см от начала спинки работу закончить. Затем вязать на оставшихся 100 (110) 120 п. перед, как спинку, но с разрезом. Для этого через 4 (6) 8 см от начала переда оставить среднюю петлю и обе стороны закончить раздельно. Через 9 (11) 13 см от начала переда оставить для закругления выреза с внутреннего края 14 (16) 18 п. и в каждом ряду 2 x 3, 1 x 2 и 1 x 1 п. Выполнить швы бретелей и боковые швы. Вырез горловины обвязать 1 р. «рачьего шага» (ст. б/н слева направо). Разрезать сатиновую ленточку пополам и пришить к верхним углам выреза (см. фото).

СХЕМА 1



СХЕМА 2



УСЛОВНЫЕ ОБОЗНАЧЕНИЯ

- = 1 возд. п.
- ^ = 1 соед. ст.
- | = 1 ст. б/н
- † = 1 ст. с/н
- ‡ = 1 ст. с/2н
- ∪ = 1 «шишечка» (ввести крючок в петлю, вытянуть нить в петлю, * 1 накид, ввести крючок в ту же петлю и вытянуть нить в петлю, повторить от * ещё 3 раза, затем с 1 накидом провязать все 9 п. вместе)

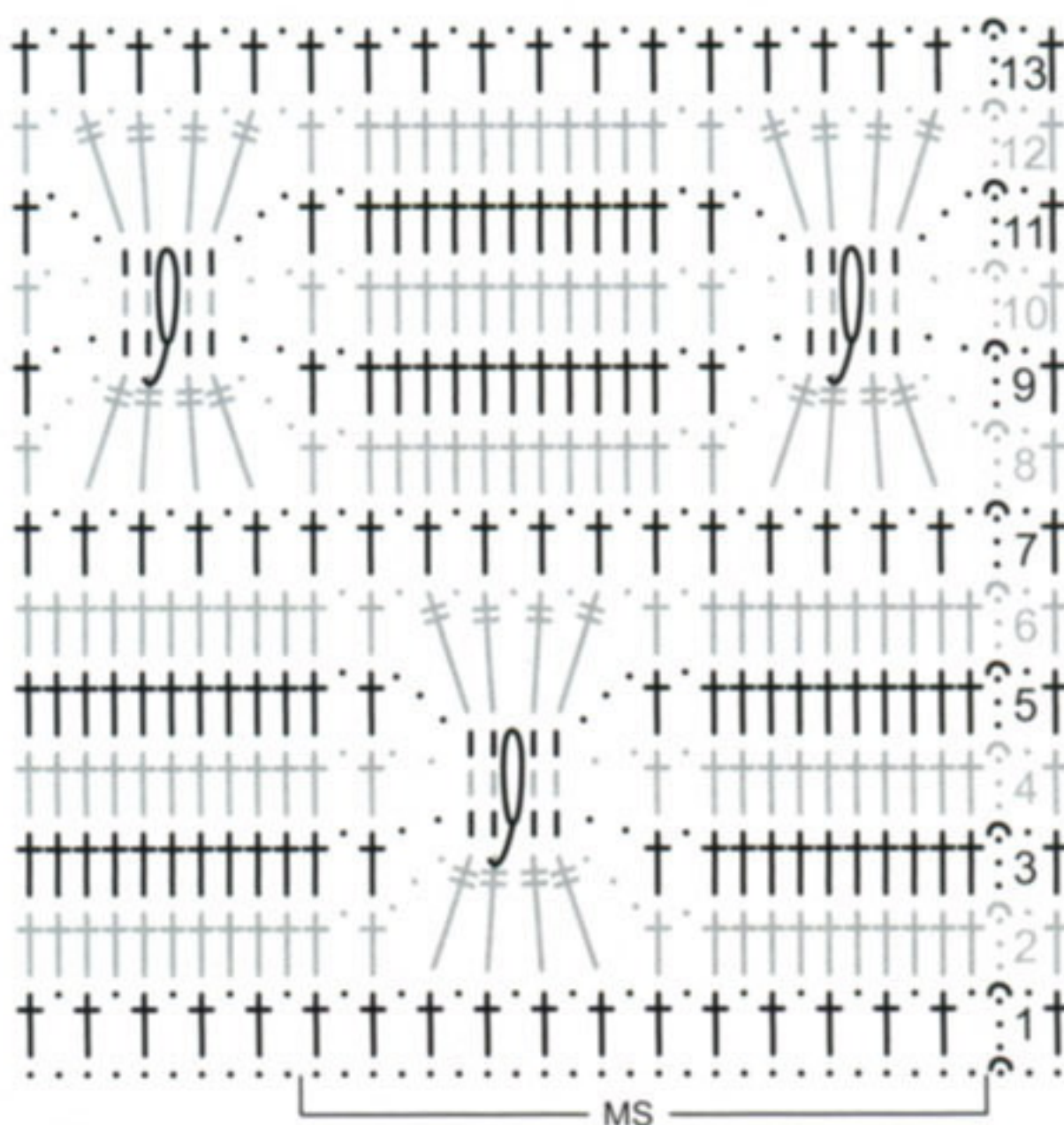
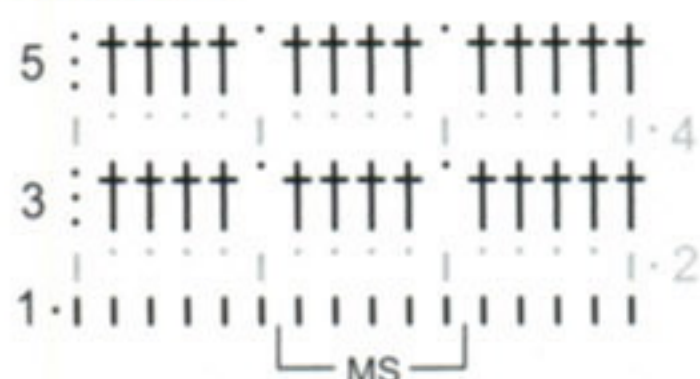
Если значки соединяются внизу, то петли вяжут в одну и ту же петлю основания, если значки соединены в верхней части, то петли провязывают вместе.



EDIPRESSE KONLIGA

© САБРИНА/SABRINA Спецвыпуск. № 6/2012
 ЗАО «ЭДИПРЕСС-КОНЛИГА», 2012
 www.sabrina-knitting.ru

ГЛАВНЫЙ РЕДАКТОР М. Н. ПЕЦ
АРТ-ДИРЕКТОР Н. ГРИЦ
ПЕРЕВОДЧИКИ Г. КРЕХОВА, В. ХМАРСКАЯ
РЕДАКТОР Е. РУСАНОВА
РЕДАКТОР-КОРРЕКТОР Л. ПЫСТИНА
КОМПЬЮТЕРНАЯ ВЕРСТКА Т. ЮДИНА
ДИРЕКТОР ПО РЕКЛАМЕ Л. СОЛДАТОВА
Учредитель ЗАО «ЭДИПРЕСС-КОНЛИГА»
Издатель ЗАО «ЭДИПРЕСС-КОНЛИГА»

Основатели компании
 А. Колосов Р. Неяглова-Колосова
Генеральный директор М. Зимин
Издательский директор Г. Арефьева
Финансовый директор Н. Старкова
Коммерческий директор И. Шевцова
Зам. коммерческого директора по корпоративным продажам С. Харченко
Директор по распространению К. Егоренко
Директор по связям с общественностью и информации И. Савичева
Начальник производственного отдела Т. Качурова
По вопросам распространения тел. 775-1435
По вопросам размещения рекламы тел. 775-1433
 e-mail: l.soldatova@konliga.ru
По вопросам подписки тел. 775-1435
Отдел мелкооптовой продажи тел. 689-0166, адрес: ул. 1-я Ямская, д. 8
Фирменный киоск ВВЦ, павильон «Культура» (№ 66)
Адрес редакции: 105082 Москва, Бакунинская ул., д. 71, стр. 10
Телефон: 775-1435
Для писем: 105082 Москва, а/я 5, ЗАО «ЭДИПРЕСС-КОНЛИГА» (Спец. выпуск журнала «Сабрина») e-mail: sabrina-k@konliga.ru
 Информацию об издательском доме «ЭДИПРЕСС-КОНЛИГА» можно найти на сайте www.konliga.ru
 Дата выхода в свет 29.05.2012
 Дата начала продаж 04.06.2012

Торговая марка «Sabrina» использована с разрешения немецкого издательства BPV Medien Vertrieb GmbH & Co. KG, Römerstr. 90, D-79618 Rheinfeldern, Copyright 2012: BPV Medien Vertrieb GmbH & Co. KG.

© (2011) BERGERE DE FRANCE – зарегистрированная торговая марка компании BERGERE DE FRANCE. Все права на лицензионные материалы принадлежат издательству BERGERE DE FRANCE. Журнал зарегистрирован Федеральной службой по надзору в сфере связи, информационных технологий и массовых коммуникаций (Роскомнадзор).

Свидетельство о регистрации ПИ № ФС77-38291 от 30.11.2009.
 Отпечатано в типографии ОАО «АСТ-Московский полиграфический дом», 111123 Москва, шоссе Энтузиастов, д. 56, стр. 22, тел. (595) 748-67-30. Зак. № 538 Тираж 80 000 экз. Свободная цена.
 Все права на распространение журнала на русском языке в России, странах СНГ и Балтии принадлежат ЗАО «ЭДИПРЕСС-КОНЛИГА».

Редакция не несет ответственности за содержание рекламных объявлений. Перепечатка материалов только с письменного разрешения редакции.

ВОПРОСЫ ? ПО ВЯЗАНИЮ

Если у вас возникли вопросы по вязанию моделей, представленных в журналах издательского дома «ЭДИПРЕСС-КОНЛИГА», их можно задать по телефону

8-499-168-7668

среда, четверг с 12.00 до 15.00
 (по московскому времени)

Внимание! Для жителей Москвы и других регионов порядок набора цифр одинаков.



Благодаря меланжевой хлопковой пряже филигранный узор смотрится ещё красивее. Этот летний пуловер будет радовать вас не один сезон.

Городская мода

14

Края палантина
обрамлены роскошной
каймой из «ракушек».
Пряжа с добавлением
шёлка приятно
касается кожи.



Модель 13 * Меланжевый пуловер



Размеры: 34/36 (42/44)

Вам потребуется: 250 (300) г красной меланжевой пряжи Spray (100% хлопка, 140 м/50 г); крючок № 3,5.

Внимание! Рукава вяжутся сверху вниз. Стрелка на выкройке – направление вязания. Для рукавов рекомендуем сделать выкройку в натуральную величину.

Основной узор: число петель кратно 16 + 1 + 3 возд. п. подъема. Вязать по схеме 1. Начинать с петли перед раппортом, повторять петли раппорта. Связать 1 раз с 1-го по 16-й р., затем повторять с 3-го по 16-й р.

На схеме 2 приведена пройма.

Веерный узор: вязать по схеме 2 по боковым краям пройм переда и спинки.

Кайма: вязать по схеме 1 по наборному краю переда и спинки, присоединив нить у стрелки.

Плотность вязания. Основной узор: 20 п. и 8 р. = 10 x 10 см; веерный узор: 7,5 р. = 10 см.

Спинка: связать цепочку из 81 (113) возд. п. + 3 возд. п. подъема и вязать основным узором = 5 (7) раппортов + 1 начальная петля. Через 35 см = 28 р. от наборного края обвязать в 29-м р. первый и последний раппорт, как обозначено на схеме 2, в следующем ряду оставить для пройм с обеих сторон 1/2 раппорта, как обозначено, на оставшейся 1/2 раппорта вязать по схеме 2, на средних 3 (5) раппортах – по схеме 1. Через 54 см = 43 р. (56 см = 45 р.) от наборного края работу закончить. Для размера 42/44 повторить 1 раз 42-й и 43-й р., закончить 42-м р.

Перед: вязать, как спинку, но с V-образным вырезом. Для этого через 30 см от наборного края вязать по схеме 2 левую половину переда. Для лучшей наглядности 28-й р. приведён на схеме. Для размера 42/44 добавить у стрелки 1 раппорт

по схеме 1. Выполнить в узоре убавления для V-образного выреза, как обозначено. На высоте спинки оставить первые 17 (33) п. и на оставшихся петлях вязать, как обозначено, планку горловины спинки, при этом повторять 45-й и 46-й р. Через 6,5 см = 5 р. от начала планки работу закончить. Правую половину связать симметрично.

Рукава: выполнить плечевые швы; по краю каждой проймы вязать веерным узором, при этом для размера 42/44 поверх 42-го и 43-го р. по-

вторить петли ещё 1 раз. Через 4 см = 3 р. от начала рукава для скосов рукава равномерно убавить на протяжении следующих 9 р. с обеих сторон 5 см по выкройке. Через 18,5 см = 14 р. от начала рукава работу закончить.

Сборка: по нижнему краю связать 5 см = 4 р. (10 см = 8 р.) каймы и работу закончить. Выполнить боковые швы и швы рукавов. Сшить короткие стороны планки горловины спинки и пришить её к вырезу горловины.

УСЛОВНЫЕ ОБОЗНАЧЕНИЯ

- = 1 возд. п.
- ∩ = 1 соед. ст.
- | = 1 ст. б/н
- † = 1 ст. с/н
- ‡ = 1 ст. с/2н

Если значки соединяются внизу, то петли вяжут в одну и ту же петлю основания.



СХЕМА 1



СХЕМА 2



Модель 14 * Кружевной палантин

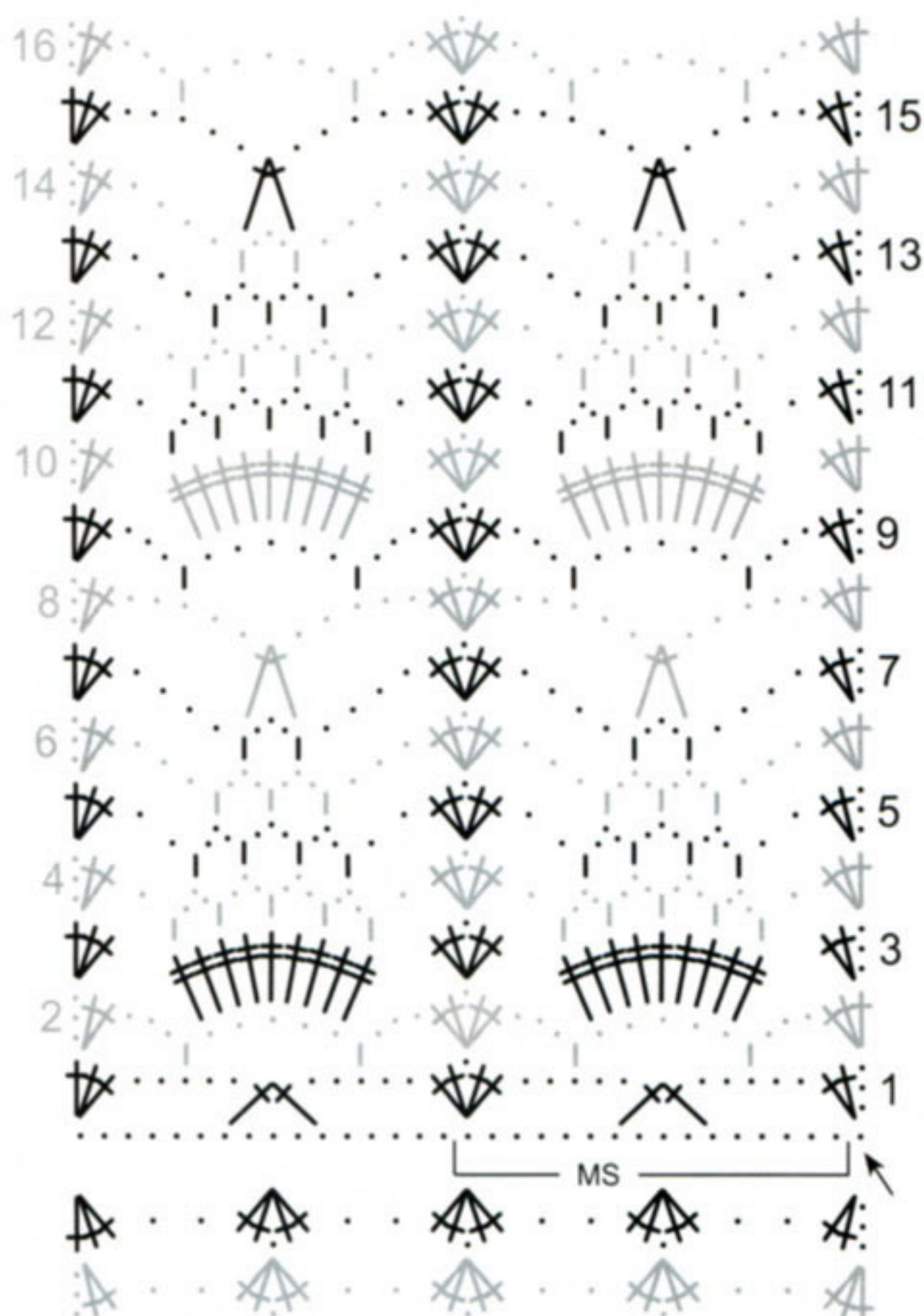
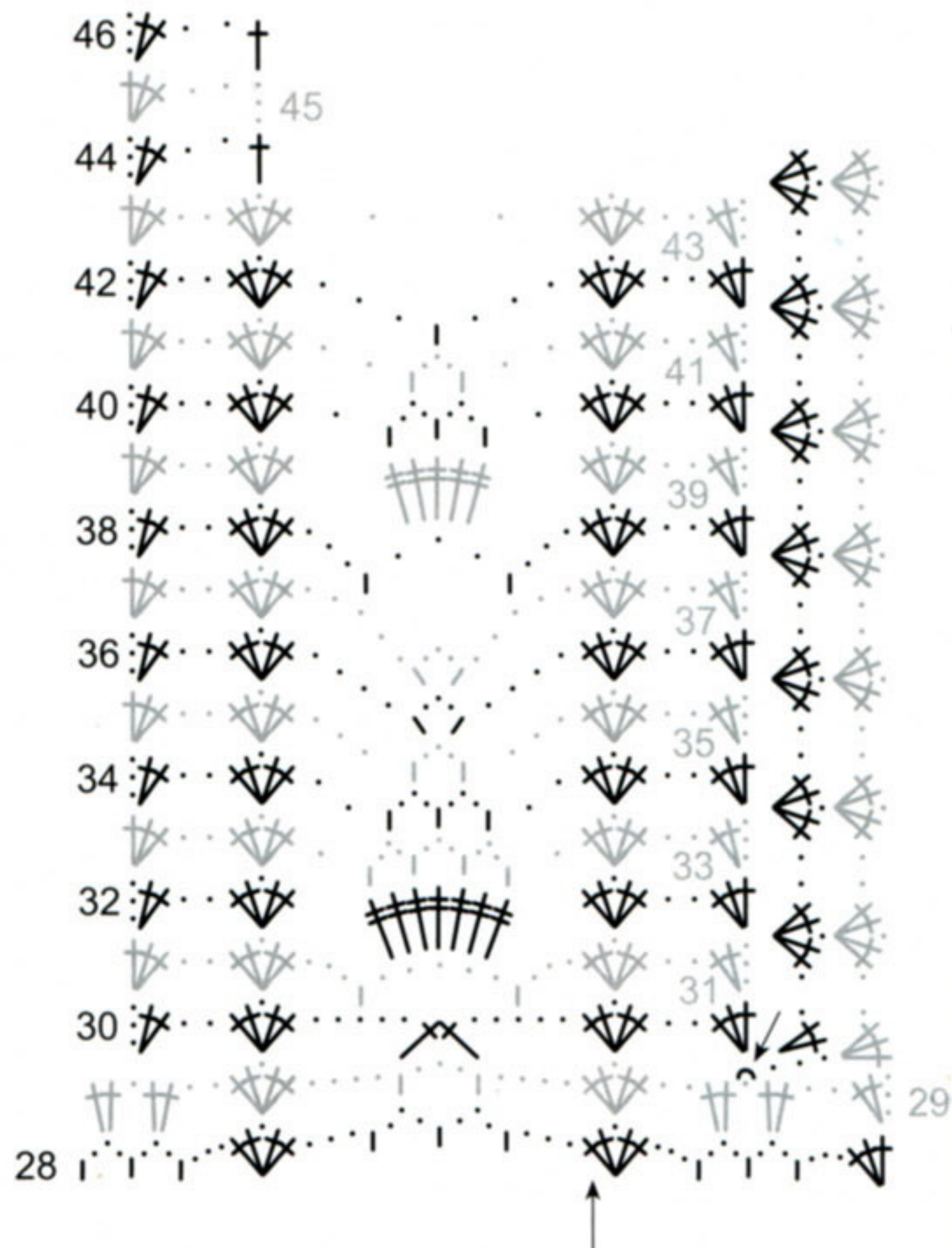

Размер: 70 x 154 см
Вам потребуется: 450 г красной пряжи Revue (60% шёлка, 40% хлопка, 170 м/50 г); крючок № 3.
Кружевной узор: вязать по схеме. Начинать с петель перед раппортом, повторить 3 раза петли раппорта, заканчивать петлями после раппорта. Для боковых мотивов связать 1 раз с 1-го по 20-й р., затем повторять с 3-го по 20-й р., для центрального мотива связать 1 раз с 1-го по 5-й р., затем повторять со 2-го по 5-й р.
Кайма: вязать по схеме по наборному краю, присоединив нить у стрелки.

Плотность вязания, кружевной узор: 15,5 п. и 7 р. = 10 x 10 см.
Описание работы: связать цепочку из 131 возд. п. + 3 возд. п. подъёма и вязать кружевным узором. Через 154 см = 108 р. от наборного края работу закончить. Короткие края палантина обвязать каймой.

УСЛОВНЫЕ ОБОЗНАЧЕНИЯ

- = 1 возд. п.
- ∩ = 1 соед. ст.
- ┆ = 1 ст. б/н
- † = 1 ст. с/н

Если значки соединяются внизу, то петли вяжут в одну и ту же петлю основания.

НАШ СОВЕТ

При вязании хлопчатобумажной пряжей сначала свяжите образец и выстирайте его в воде, имеющей максимально разрешённую для этой пряжи температуру, потому что обычно полотно садится. Таким образом эти изменения можно учитывать при расчётах.

СХЕМА



ТАБЛИЦА РАЗМЕРОВ

Размер	34/36	36/38	38/40	40/42	42/44	44/46	46/48	48/50	50/52	52/54	54/56	56/58	58/60
Обхват груди	80-84	84-88	88-92	92-96	96-100	100-104	104-110	110-116	116-122	122-128	128-134	134-140	140-146
Обхват талии	62-66	66-70	70-74	74-78	78-82	82-86	86-92	92-98	98-104	104-110	110-116	116-122	122-128
Обхват бёдер	86-90	90-94	94-98	98-102	102-106	106-110	110-116	116-122	122-128	128-134	134-140	140-146	146-152

15

Розовый – классический «женский» цвет. Узор из зигзагов придаёт динамичность.

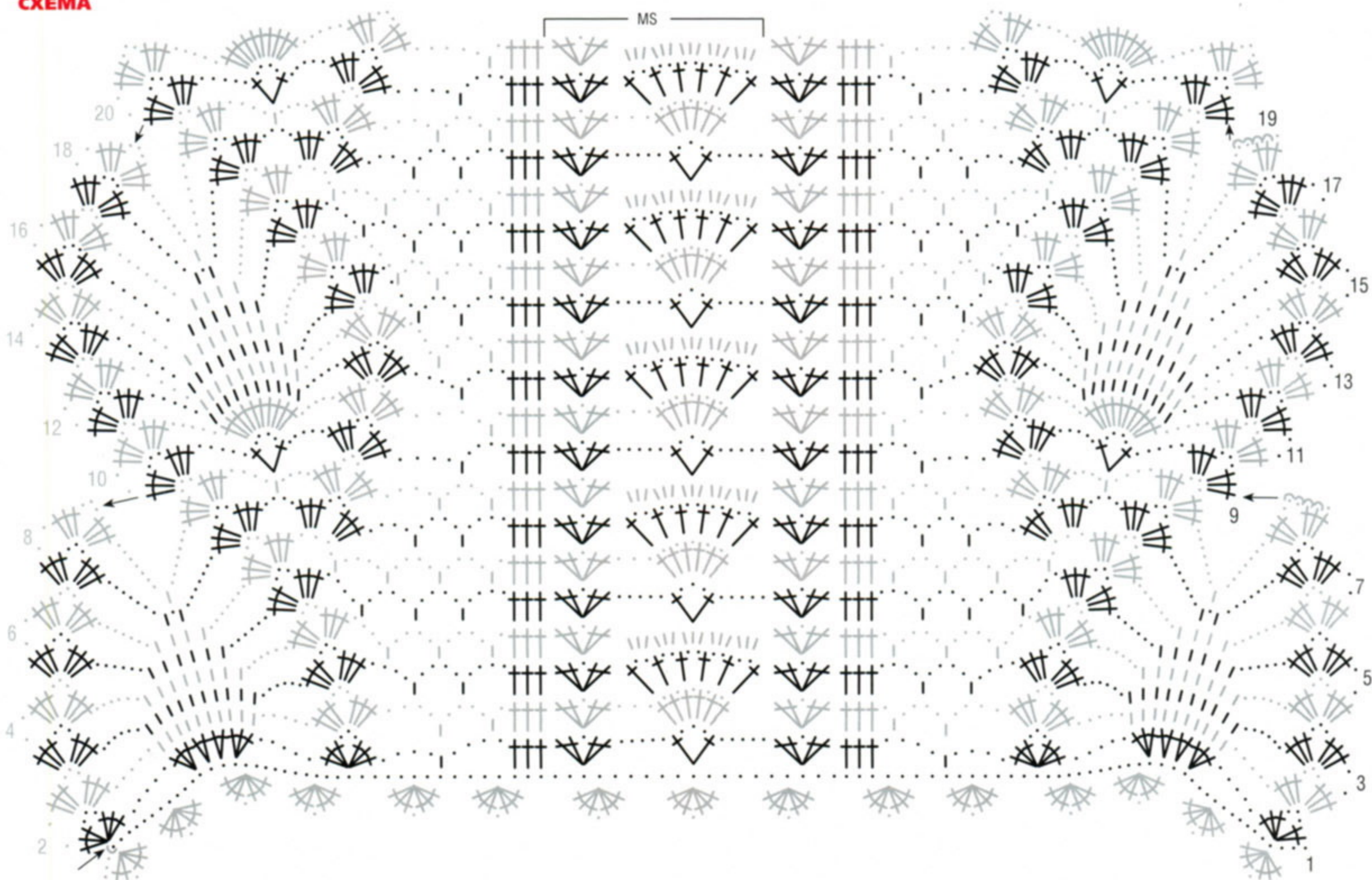

16

Юбка с кружевной
оборкой составит
достойную пару
романтичному топу.



*Каменные
Джунгли*

Модель 15 * Розовый топ



УСЛОВНЫЕ ОБОЗНАЧЕНИЯ

- = 1 возд. п.
- ∩ = 1 соед. ст.
- | = 1 ст. б/н
- † = 1 ст. с/н
- ‡ = 1 ст. с/2н
- = 1 «пико» (3 возд. п., 1 ст. б/н в 1-ю возд. п.)

Если значки соединяются внизу, то петли вяжут в одну и ту же петлю основания.

НАШ СОВЕТ

Кончики тонкой пряжи можно незаметно соединить следующим способом: вденьте один конец нити в иголку и протяните его сквозь другой конец нити примерно на 5 см. От каждой нити останется свисать совсем маленький кончик.

ВЫКРОЙКА К МОДЕЛИ 16

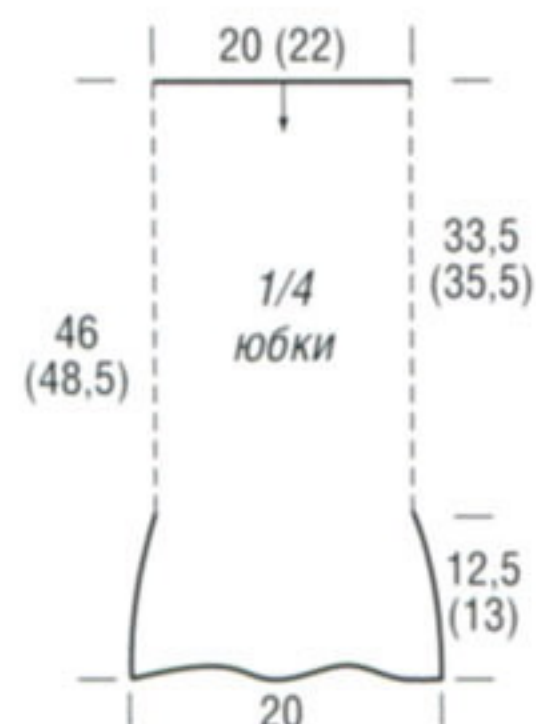

Размеры: 36/38 (40/42)

Вам потребуется: 350 (400) г розовой пряжи Luxor (100% хлопка, 120 м/50 г); крючок № 3 (№ 3,5).

Внимание! Топ вяжется одним полотном сверху вниз. Стрелка на выкройке – направление вязания.

Основной узор: число петель кратно 13. Вязать круговыми рядами по схеме. Повторять петли раппорта. Связать 1 раз с 1-го по 38-й р.

Плотность вязания: 1 раппорт (20-й–30-й р.) и 7 р. = 16 (18) x 10 (11) см.

Описание работы: крючком № 3 (№ 3,5) связать цепочку из 130 возд. п. + 3 возд. п. подъема и вязать основным узором. Через 19 р. от наборного края (в 20-м р.) разделить работу для пройм следующим образом: выполнить 1,5 раппорта, оставить 2 раппорта, выполнить следующие 3 раппорта, оставить 2 раппорта и выполнить оставшиеся 1,5 раппорта. Через 38 р. от наборного края работу закончить.

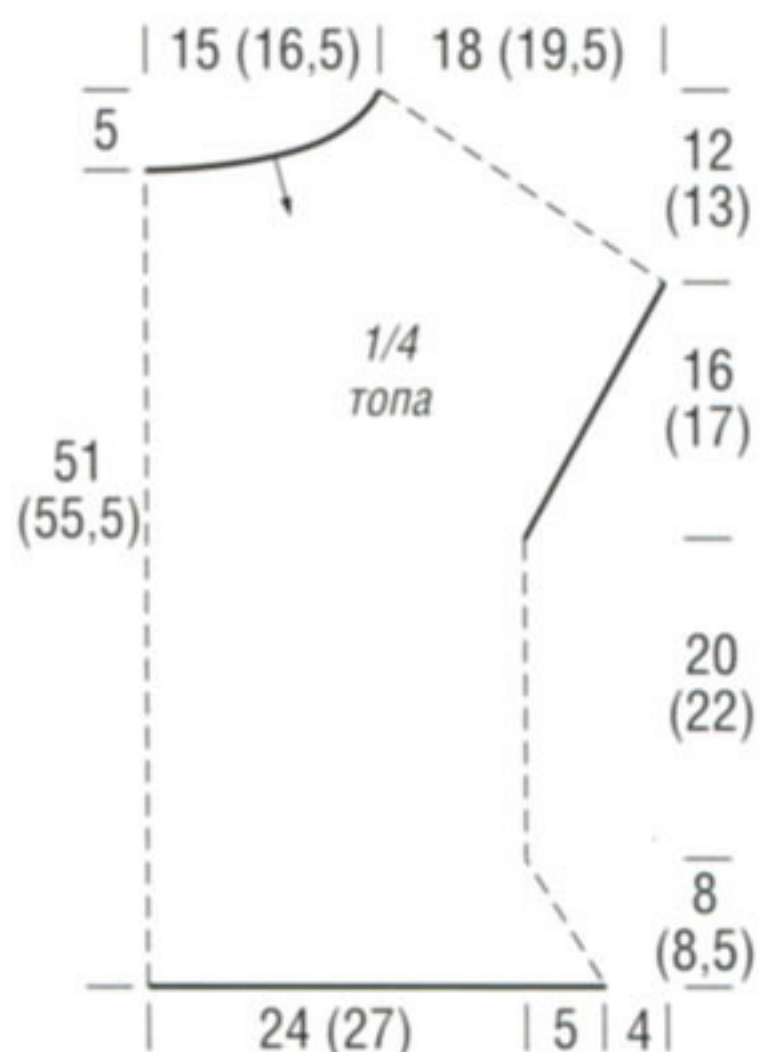
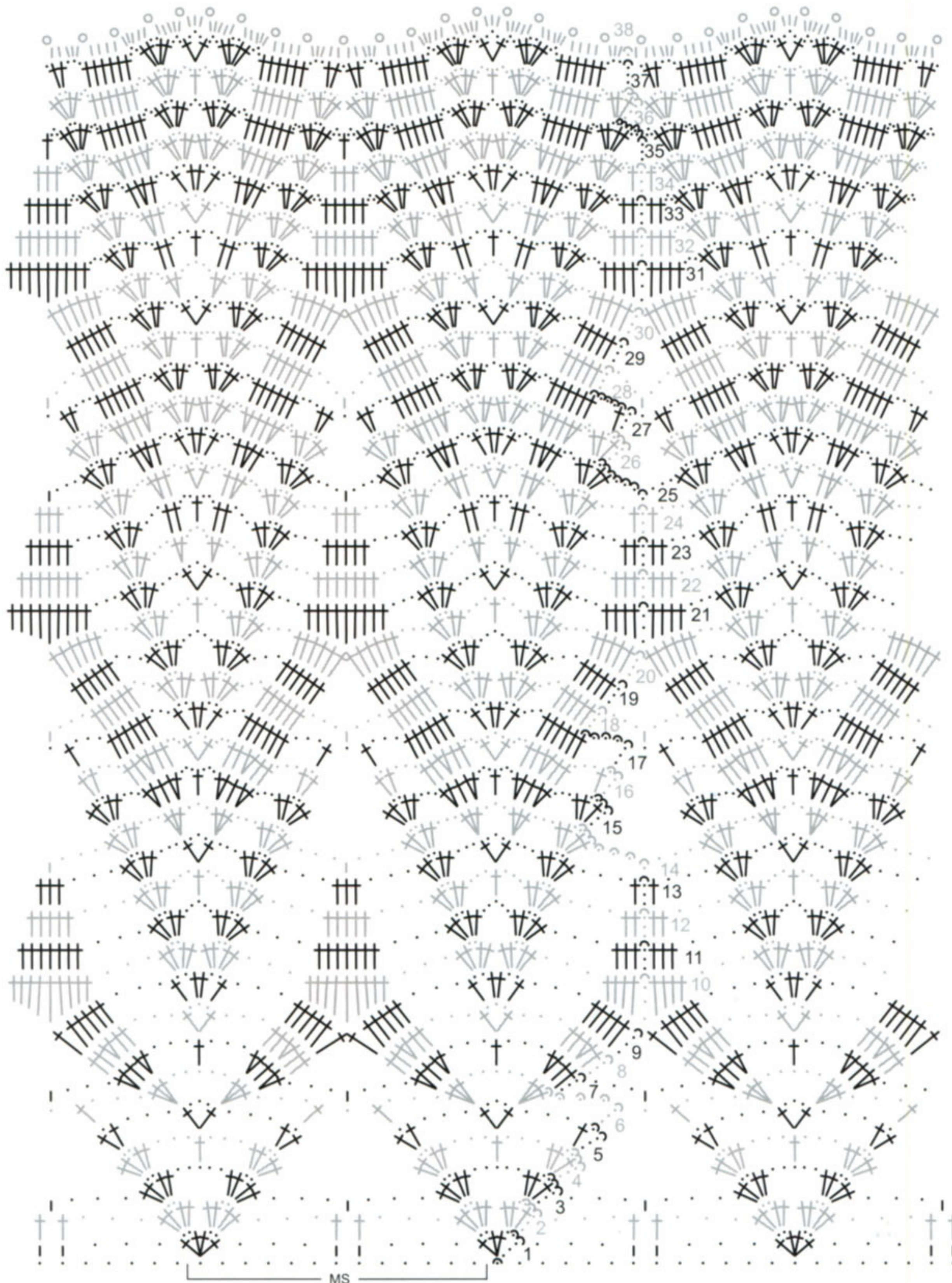

Модель 16 * Розовая юбка



ряда, пропустить 1 п., повторять от * . Связать 1 раз с 1-го по 9-й р., затем повторять с 4-го по 9-й р.
Рюш: вязать, как основной узор, но связать 1 раз с 10-го по 19-й р.
Плотность вязания, основной узор: 20 п. и 8 р. = 10 (11) x 10 (10,5) см.
Описание работы: крючком № 3 (№ 3,5) связать цепочку из 160 возд. п., сомкнуть её 1 соед. ст. в кольцо и вязать основным узором. Через 33,5 (35,5) см = 27 р. от наборного края связать рюш и работу закончить. Из нити в 4 сложения скрутить шнурок длиной 220 см и протянуть его через 1-й р.

Размеры: 34/36 (38/40)

Вам потребуется: 300 (350) г розовой пряжи Luxor (100% хлопка, 120 м/50 г); крючок № 3 (№ 3,5).

Внимание! Юбка вяжется одним полотном сверху вниз. Стрелка на выкройке – направление вязания.

Основной узор: вязать круговыми рядами по схеме. Повторять петли раппорта. 4-й р. выполнить следующим образом: * 1 перекрещенный ст. с/н поверх 3 п. предыдущего

УСЛОВНЫЕ ОБОЗНАЧЕНИЯ

- = 1 возд. п.
- ~ = 1 соед. ст.
- ↑ = 1 ст. б/н
- † = 1 ст. с/н
- ✕ = 1 перекрещенный ст. с/н: 1 ст. с/н в 3-ю п. основания, 1 возд. п., 1 ст. с/н в 1-ю п. основания

Если значки соединяются внизу, то петли вяжут в одну и ту же петлю основания.

СХЕМА

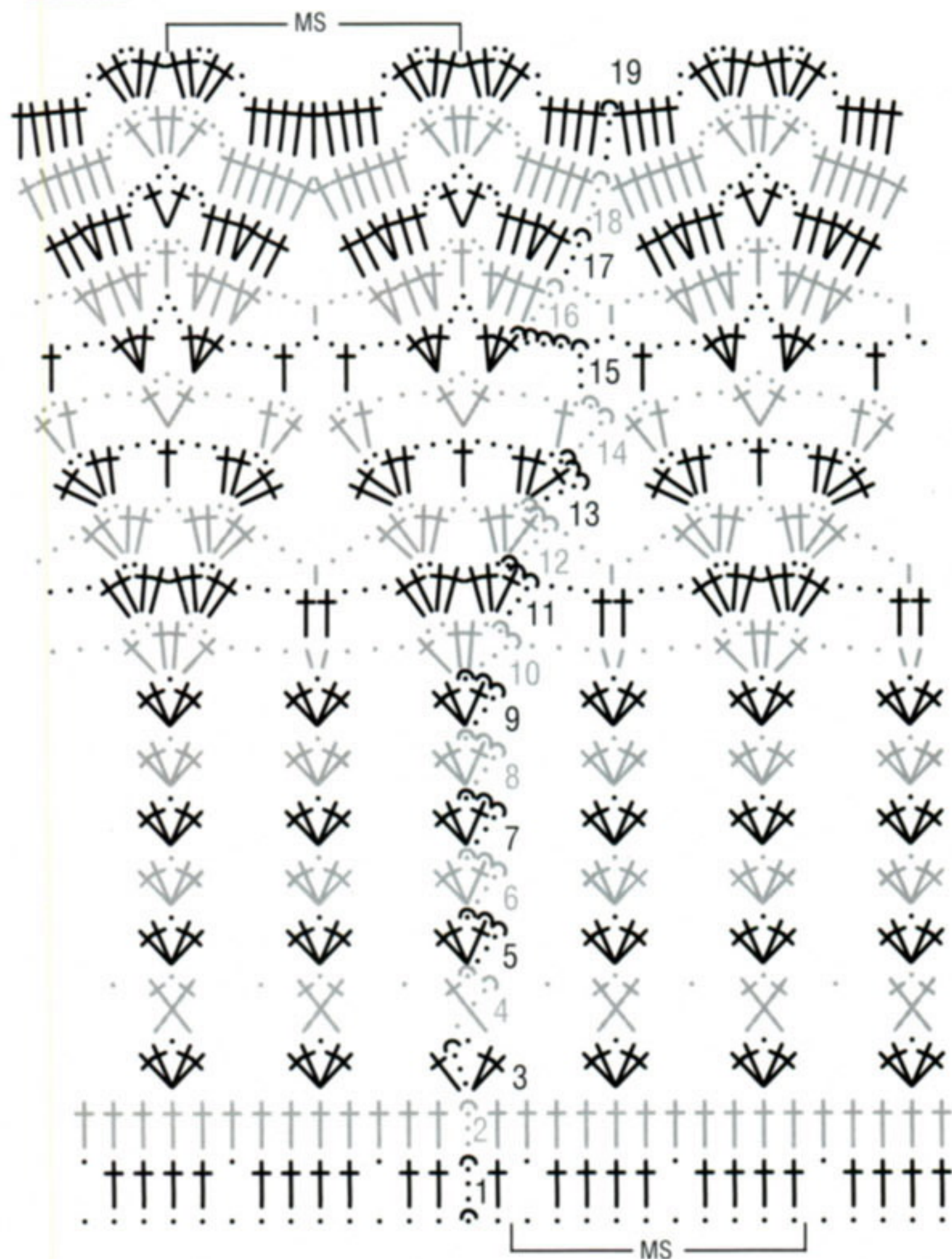

КУЛИНАРНЫЙ ПРАКТИКУМ

№ 6 июнь 2012

75 РЕЦЕПТОВ

- ◆ Борщ с говяжьей
- ◆ Судак с картофелем
- ◆ Грибные фрикадельки
- ◆ Кнедлики с клубникой и многое другое

УЧИМСЯ ГОТОВИТЬ

ВЫПЕЧКА С ЗЕЛЕНЬЮ

ЛЕТНИЙ ОБЕД: меню с овощами

советы шефа

ОДЕССКИЙ КОЛОРИТ

КВАС – лучший энергетик!

+6 МАСТЕР-КЛАССОВ



ЛЕТНЕЕ МЕНЮ:
БЛЮДА
ИЗ ОВОЩЕЙ



ЗВЕЗДА НОМЕРА:
 АКТРИСА СЕРИАЛА «МОЛОДОЖЕНЫ»
ЛЮБОВЬ
ТИХОМИРОВА



ЭКСПЕРТИЗА:
ЗАЧЕМ НУЖНА
СКОВОРОДА ГРИЛЬ?



КУХНИ МИРА:
ЧЕХИЯ

УЖЕ В ПРОДАЖЕ

А ТАКЖЕ:
ТЕНДЕНЦИИ: ВЫБИРАЕМ ПОСУДУ ДЛЯ ПИКНИКА
БЛЮДО С ИСТОРИЕЙ: ГУРЬЕВСКАЯ КАША
КРУПНЫЙ ПЛАН: ПРАВИЛА ХРАНЕНИЯ
ПРОДУКТОВ В ХОЛОДИЛЬНИКЕ
ИТОГИ КОНКУРСА ЧИТАТЕЛЬСКИХ РЕЦЕПТОВ

17

Мягкий цвет, сдержанные узоры и грубоватая пряжа – так выглядит летний пуловер в романтическом стиле. Модель вяжется из чистой хлопковой пряжи фисташкового цвета.



18

Синий пуловер интересен сочетанием плотного и ажурного рисунков. Перед и спинка вяжутся в поперечном направлении. Незаменимая вещь в летнем гардеробе!

www.bergerefrance.com



*Дыхание
пустыни*

Модель 17 * Пуловер с короткими рукавами



Размеры: 38/40 (42) 44/46

Вам потребуется: 350 (400) 450 г фисташковой пряжи Puntino (100% хлопка, 100 м/50 г); крючок № 3,5.

Рельефный узор: число петель кратно 4 + 3 + 3 возд. п. подъёма. Вязать по схеме 1. Начинать с петель перед раппортом, повторять петли раппорта, заканчивать петлями после раппорта. Связать 1 раз с 1-го по 4-й р., затем повторять 3-й и 4-й р.

Узор из арок: число петель кратно 10 + 6 + 1 возд. п. подъёма. Вязать, как рельефный узор, но по схеме 2. Связать 1 раз с 1-го по 6-й р., затем повторять с 3-го по 6-й р.

Плотность вязания. Рельефный узор: 21 п. и 10 р. = 10 x 10 см; узор из арок: 21 п. и 9 р. = 10 x 10 см.

Спинка: связать цепочку из 95 (103) 111 возд. п. + 3 возд. п. подъёма и вязать рельефным узором. Через 16 (17) 18 см от наборного края выполнить в следующем ряду 1-й ре-

льефный ст. с/н и каждый следующий 2-й рельефный ст. с/н как ст. с/н. Через 24 (26) 28 см от наборного края прибавить для боковых скосов с обеих сторон 1 п., в каждом 6-м р. 2 x 1 п. и в следующем 4-м р. 1 x 1 п. = 103 (111) 119 п., включая прибавляемые петли в узор. Через 31 (33) 35 см от наборного края вязать на всех петлях ст. с/н, при этом каждый ряд начинать с 3 возд. п. подъёма вместо 1-го ст. с/н и заканчивать 1 ст. с/н в возд. п. подъёма. Через 44 (47) 50 см от наборного края оставить для пройм с обеих сторон 10 п. Через 60 (64) 68 см от наборного края оставить для выреза горловины средние 43 п. и обе стороны закончить отдельно. Для закругления оставить с внутреннего края в каждом ряду 1 x 7 и 1 x 3 п. Через 62 (66) 70 см от наборного края работу закончить.

Перед: вязать, как спинку, но с более глубоким вырезом горловины. Для этого через 46 (50) 54 см от наборного края оставить средние 31 п. и в каждом ряду 1 x 4, 3 x 2 и 4 x 1 п., в каждом 2-м р. 2 x 1 п.

Рукава: связать цепочку из 66 (76) 76 возд. п. + 1 возд. п. подъёма и вязать узором из арок. Для скосов рукава прибавить с обеих сторон в каждом 2-м р. 6 x 0,5 см (в каждом 6-м р. 2 x 0,5 см) в каждом 3-м р. 4 x 0,5 см, включая прибавляемые

петли в узор. Через 20 см от наборного края работу закончить.

Сборка: выполнить плечевые швы; для планки по вырезу горловины связать 3 р. ст. с/н, при этом в каждом круговом ряду провязать каж-

дый 3-й и 4-й ст. с/н вместе. Двойной нитью сплести косичку длиной 80 см и пришить её на петли основания 1-го р. планки выреза горловины. Втачать рукава, выполнить боковые швы и швы рукавов.

СХЕМА 1



СХЕМА 2



УСЛОВНЫЕ ОБОЗНАЧЕНИЯ

- = 1 возд. п. † = 1 ст. с/н
- | = 1 ст. б/н ‡ = 1 ст. с/2н
- † = 1 рельефный ст. с/н за переднюю стенку (1 ст. с/н, при этом ввести крючок спереди назад вокруг за петлю нижнего ряда)
- ‡ = 1 рельефный ст. с/н за заднюю стенку (1 ст. с/н, при этом ввести крючок сзади вперёд вокруг за петлю нижнего ряда)

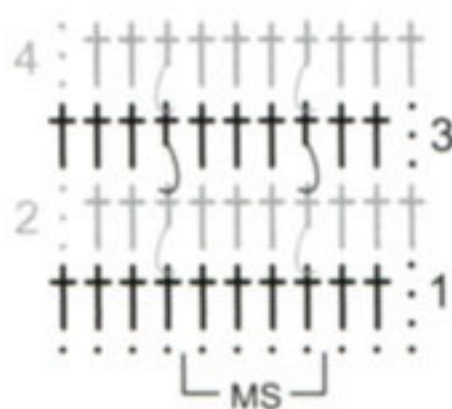
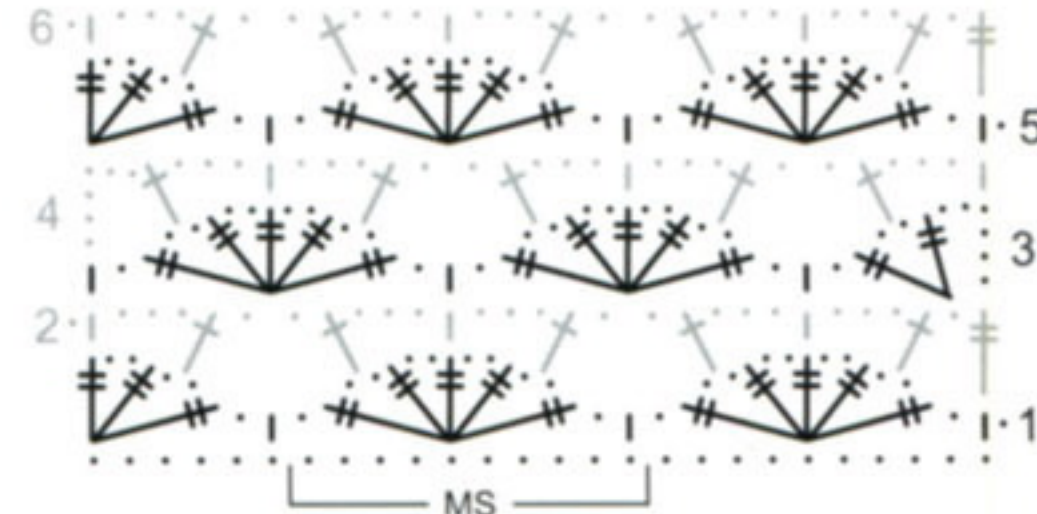
Если значки соединяются внизу, то петли вяжут в одну и ту же петлю основания.

ТАБЛИЦА РАЗМЕРОВ. BERGERE DE FRANCE

Размер	S	M	L	XL	XXL	XXXL
Обхват груди, см	82–89	90–97	98–105	106–115	116–125	126–135
Обхват талии, см	59–66	67–74	75–82	83–94	95–108	109–122
Обхват бёдер, см	88–95	96–103	104–111	112–121	122–131	132–141

Модель 18 * Синий пуловер



Размер: L/XL

Вам потребуется: 500/500 г синей пряжи Coton Mercerise Curacao 100% египетского мерсеризованного хлопка, 565 м/100 г); крючок № 2.

Внимание! Стрелки на выкройке – направление вязания. Для рукавов рекомендуем сделать выкройку в натуральную величину.

Фантазийный узор А: число петель кратно 24 + 4 п. Вязать по схеме 1. Выполнить 1 раз с 1-го по 8-й р.

Фантазийный узор В: число петель кратно 6 + 1 п. Вязать по схеме 1. Выполнить 1 раз с 1-го по 7-й р.

Фантазийный узор С: число петель кратно 24 + 1 п. Вязать по схеме.

Выполнить 1 раз с 1-го по 7-й р., затем повторять со 2-го по 7-й р.

Спинка: для части А связать цепочку из 232/244 возд. п. и связать 8 р. фантазийным узором А. Затем связать 7 р. фантазийным узором В, далее вязать фантазийным узором С. В 8-м/8-м р. фантазийного узора С убавить для скоса плеча с правой стороны на протяжении 17/19 р. 0,5 мотива по схеме 2. Через 23,5/25 см от наборного края выполнить пройму с правой стороны по схеме 2. Через 28/30 см от наборного края работу закончить. Часть В связать симметрично по другой стороне наборной цепочки из возд. п., при этом

1-й р. вязать по изнаночной стороне.

Перед: для части А связать цепочку из 184/196 возд. п. и вязать, как спинку. Через 4 р. от наборного края выполнить вырез горловины с правой стороны по схеме 2. Часть В связать симметрично по другой стороне наборной цепочки из возд. п., при этом 1-й р. вязать по изнаночной стороне.

Рукава: связать цепочку из 79/85 возд. п. и связать 7 р. фантазийным узором В. Далее вязать фантазийным узором С, выполнив 1-й р. по схеме 3. Через 16 см (= 30 р.) от начала фантазийного узора С выпол-

нить скосы рукава с обеих сторон по выкройке. Через 38 см (= 69 р.) от начала фантазийного узора С выполнить окат рукава с обеих сторон по выкройке. Через 50 см (= 90 р.) от начала фантазийного узора С работу закончить.

Нижняя планка: связать цепочку из 289/313 возд. п., связать 7 р. фантазийным узором В и работу закончить.

Сборка: выполнить плечевые швы; втачать рукава, выполнить боковые швы и швы рукавов. Пришить нижнюю планку к нижнему краю по изнаночной стороне. Для планки по вырезу горловины связать 181/181 соедин. ст., затем связать с 3-го по 4-й р. фантазийного узора В и работу закончить.

СХЕМА 2



СХЕМА 3



СХЕМА 1

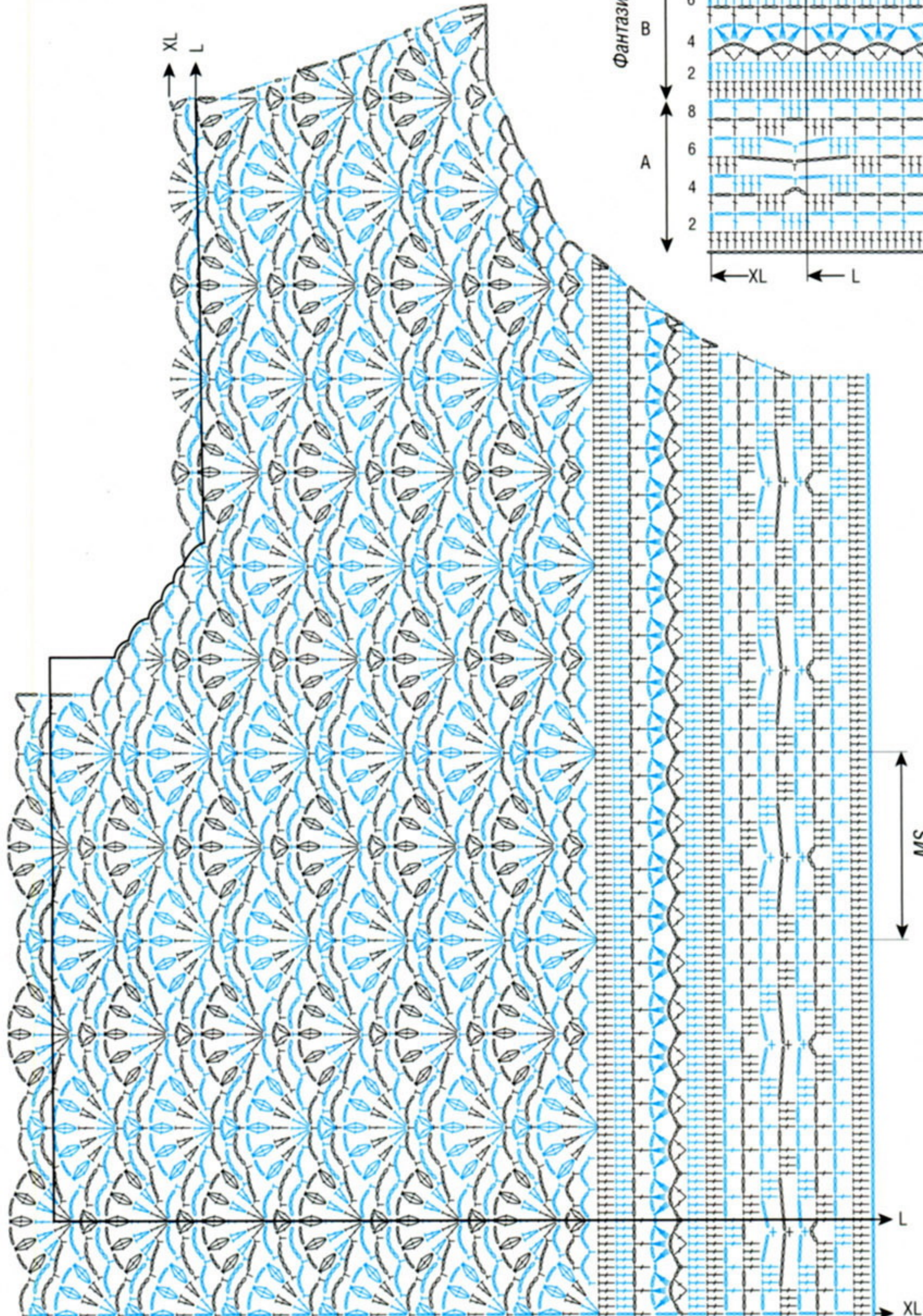
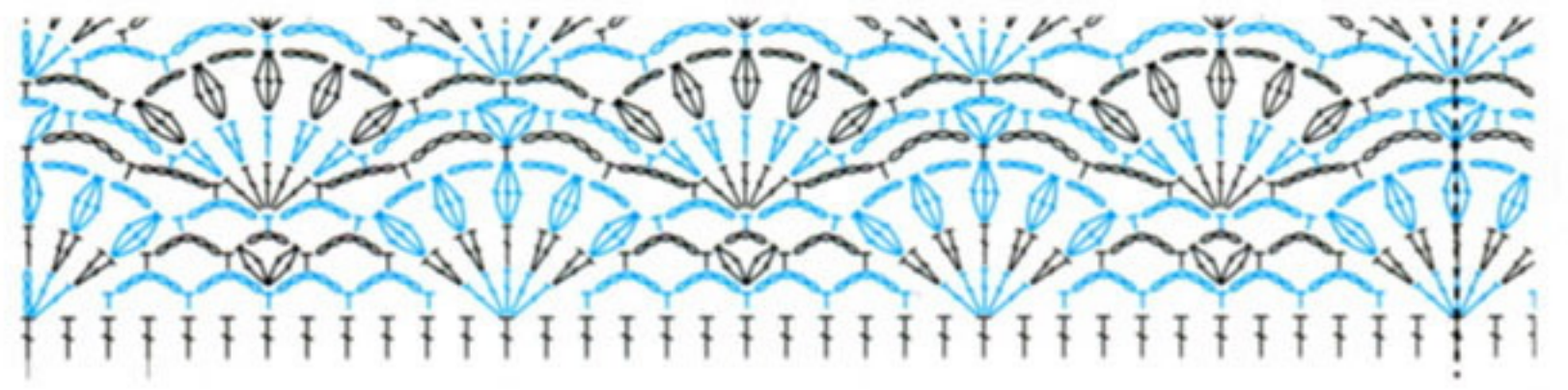
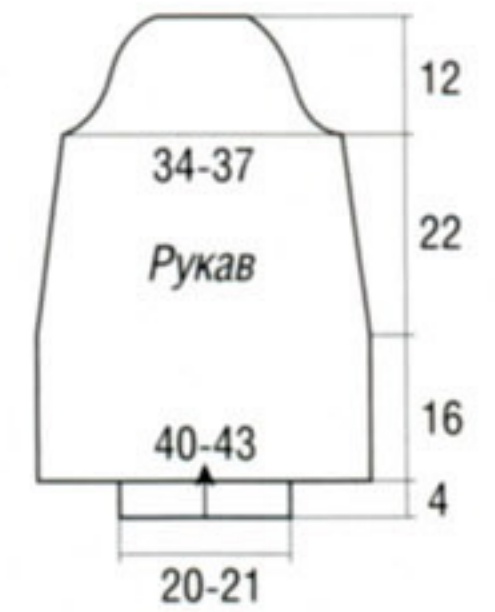
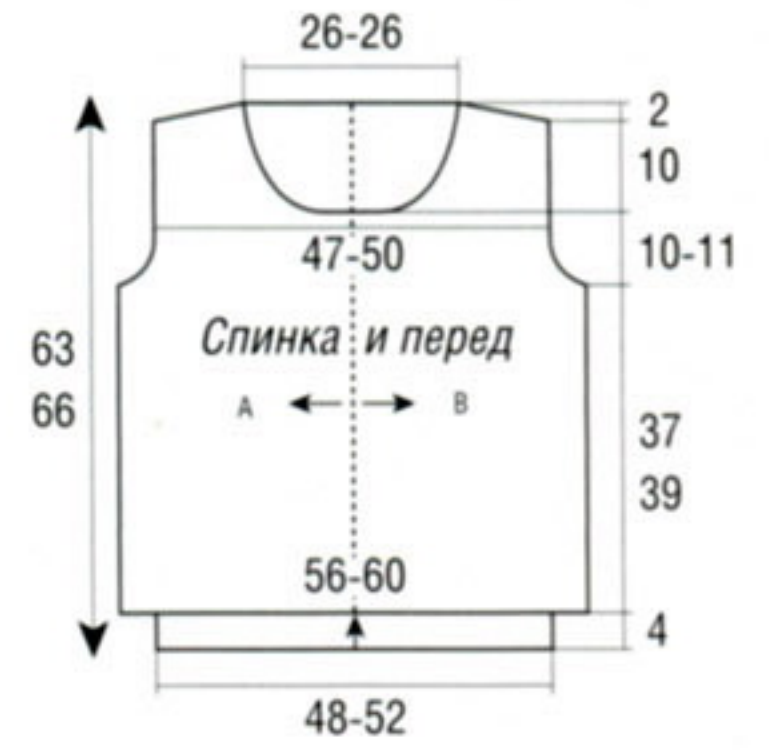
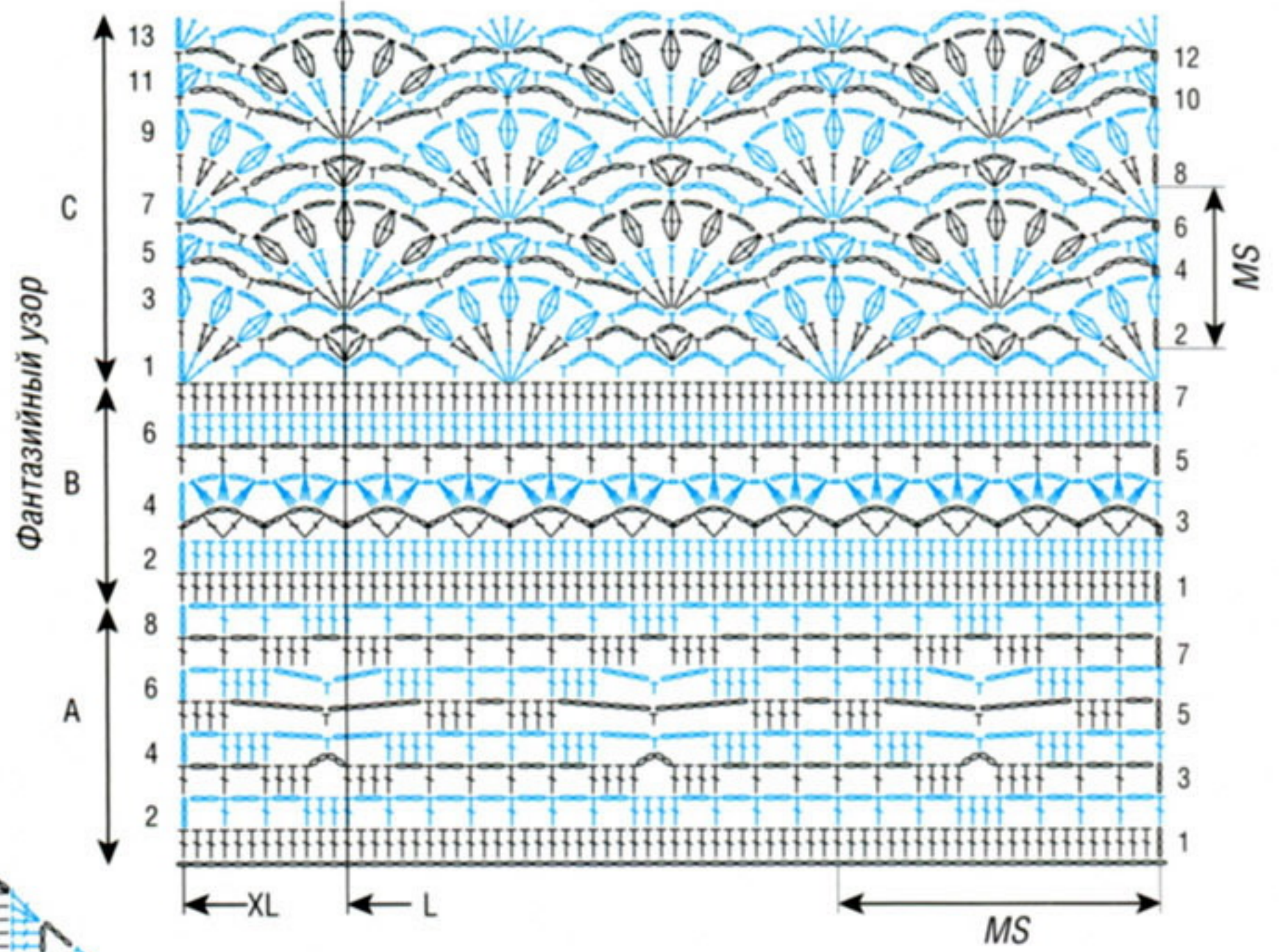

УСЛОВНЫЕ ОБОЗНАЧЕНИЯ

- = 1 возд. п.
- ⌞ = 1 ст. с/н
- ⌞ = 1 ст. б/н
- ⌞ = 3 ст. с/н, провязанные вместе
- ⌞ = 3 ст. с/н, провязанные вместе, в 1 п. основания
- ⌞ = 2 ст. с/н, провязанные вместе, в 1 п. основания
- ⌞ = 1 ст. с/2н